



Tankenmaru
SCREEN

SHIMANO

BeastMaster MD 12000

取扱説明書

このたびは、シマノBeastMaster MD 12000をお買い上げいただきまして、まことにありがとうございます。
ご使用前にこの取扱説明書をよくお読みいただき、リール同様大切に保存してくださいませますようお願い申し上げます。

安全上のご注意	2	高切れの補正	55
特長	8	S A-RB	56
探見丸システムについて	12	船べり自動停止	57
探見丸スクリーン	13	アラーム (船べり)	58
アキュフィッシュ機能	14	棚または底の水深をメモリーする方法	59
電動リールと探見丸親機とのアクセス操作手順	16	棚アラーム	60
探見丸設定の機能一覧	18	2通りの棚の取り方・上からモードと底からモード	61
電動リールと探見丸子機とのアクセス操作手順	20	上からモードの実釣編	62
デジタルカウンターの各部の名称・メニュー画面の操作	22	底からモードの実釣編	63
メニューで設定の変更が可能な機能一覧	24	2通りの巻き上げ方・楽楽モードと速度一定モード	64
各部の名称	26	さそいの準備	66
電源とケーブルについて	27	さそいの学習	68
学習方法	28	釣りでさそい機能を使用する	71
学習モード一覧	29	仕掛回収時間	74
学習方法 1. 「下巻きをしない」かつ「これから巻き取るラインの長さが正確に分かる場合」PEライン学習 (E1)	30	フカセモード	75
学習方法 2. 「下巻きをしない」かつ「これから巻き取るラインの長さが正確に分かる場合」ナイロン・フロロ学習 (E2)	32	糸巻学習補正	77
学習方法 3. 「下巻きをする」かつ「これから巻き取るラインの長さが正確に分かる場合」下巻き学習 (E3)	34	サーモアジャストドラッグ制御	80
学習方法 4. 「下巻きを完了している場合 (ラインを巻き替える場合)」かつ「これから巻き取るラインの長さが正確に分かる場合」下巻き学習 (E3)	38	探見丸システム接続時の機能一覧	82
学習方法 5. 「下巻きをしない」かつ「これから巻き取るラインの長さが正確に分からない場合」PEライン学習 (L1)	42	お取り扱い上の注意	84
学習方法 6. 「下巻きをする」かつ「これから巻き取るラインの長さが正確に分からない場合」下巻き学習 (L2)	44	仕様	90
学習方法 7. 「下巻きを完了している場合 (ラインを巻き替える場合)」かつ「これから巻き取るラインの長さが正確に分からない場合」下巻き学習 (L2)	48	故障かな?と思われたときは	92
色々なテクニック	52	製品のお問い合わせ・アフターサービスのご案内	94
0 (ゼロ) セットの設定	53	サービスネット	95

ご使用前に必ずお読みください。

警告



高温注意

- バッテリー、船電源の所定電圧（DC12～14.8ボルト）以外を使用しないでください。所定の電圧以外を使用すると、電動リールが発熱し、カウンター部の電子部品の破損や、手を火傷する恐れがあります。
- 家庭用交流電源につながらないでください。回路が破損し発火発煙の恐れがあります。
- 電源コネクターやワニ口クリップに異常な発熱があった場合は、使用を中止してください。

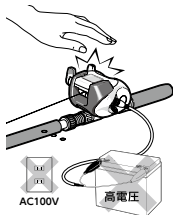

警告

- リチウムイオンバッテリーを使用する際は、シマノのバッテリーをご使用ください。他社メーカーのバッテリーを使用された場合、リールおよびバッテリーが破損する場合があります。



巻き込み注意

- 糸が勢よく出ている時、又は、糸を巻いている時に糸を掴んだりしないでください。糸で指を切ったり切断する恐れがあります。

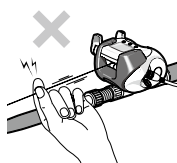

警告



警告

- 電動リールのブレーカーが何度も作動するような場合は、対象魚/シカケの負荷に対して電動リールの仕様が適合していないと考えられます。そのままご使用になれますと、モーターやカウンターユニットが異常な発熱を起こし、焼損する場合があります。この場合は電動リールの番手を上げてご使用ください。



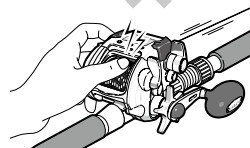

回転物注意

- 指を本体とスプール等の回転部に差し込まないでください。指を怪我したり、切断する恐れがあります。



警告

- 船電源、鉛バッテリー等をご使用になる場合は低電圧でご使用にならないようお願いします。デジタルカウンター表示部にバッテリーマーク（または）が点灯、点滅している状態で、高負荷巻き上げ（大電流が流れる）を行いますと、デジタルカウンター内部の電子部品が破損し、レンズが飛び出る場合があります。

警告



指をはさまれない よう注意

- 糸をリードするレベルウィンドの所に指を近づけて、釣りをしないでください。指をはさまれて、怪我をする恐れがあります。指をはさんだ場合は電源をOFFにし、電動リールを解体してください。
- ハンドルとボディの間に手をはさむと、けがをする恐れがあります。

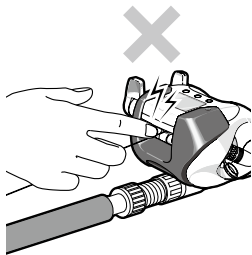

- 電動リールの微弱な電波の影響により、補聴器・ペースメーカー等の医療機器に誤動作等が発生させてご使用者に動悸、目まいが起る場合がございます。



警告

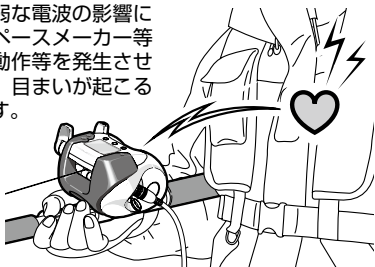

警告



警告

- カウンターレンズ内側に水滴や曇りが見られた場合は直ぐにケーブルを外してください。そのまま使い続けると、誤動作し穂先を折ったり、破片で怪我をする恐れがあります。
- 電動カウンターのレンズやケースにヒビ割れ、クラックがある場合は使用を中止してください。水が内部に侵入するとショートして回路が破損し、モーター制御が出来なく恐れがあります。

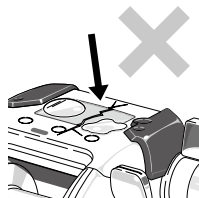

警告

- 電動リールやカウンター表示部から焦げ付いた匂いや煙、異常な発熱が出た場合は直ぐに使用を中止してください。そのまま使い続けると発火発煙の恐れがあります。
- 巻き上げが止まらない場合は直ちに電源コネクターを外すか、バッテリーからワニ口リップを外してください。

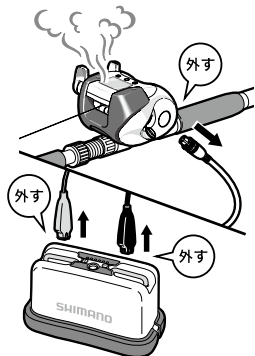

⚠ 注意



注意

- 電動リールをご使用中、表示画面が消えた時にリールのハンドルを使用し巻き上げると、正常にラインのカウントが出来ません。(※ラインとカウント表示に誤差が発生します。)そして表示画面が復帰後、電動リールのモーターで巻き上げると船べり停止が出来ず、仕掛け巻き込みの原因となります。

場合によっては穂先を破損する可能性がありますので、表示画面が消えた場合はその原因を取り除き、表示画面が復帰した後でライン回収を行ってください。

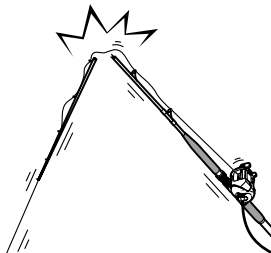
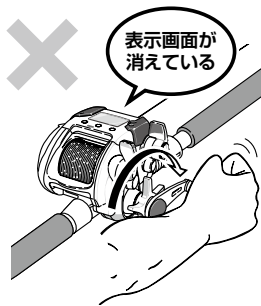

⚠ 注意



注意

- メッキや塗装等の表面処理が剥がれたり、強い衝撃等により素材の表面が鋭利になった場合には、その部分に触れないでください。けがをする恐れがあります。



注意

- バッテリーマーク (B または ) が点灯、点滅している場合はバッテリー電圧が低下しており、電動リールの性能を十分に発揮できないだけでなく、モーター、カウンタユニットに負荷が加わり故障の原因となる場合がありますので、使用を中止し十分に充電したバッテリーに交換してご使用ください。



回転物注意

- 回転しているスプールに触れないでください。けがをする恐れがあります。

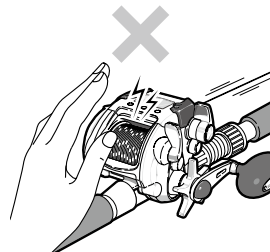

⚠ 注意

⚠ 注意

- 電動リールはリールシートにしっかり固定してご使用ください。ガタ付きがある場合や固定出来ない場合は、ご使用を控えてください。釣行中に外れたりすると、怪我を負う恐れがあります。

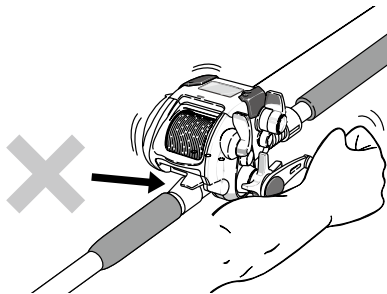

⚠ 注意

⚠ 注意

- 幼児の手の届く所では、保管、使用しないでください。

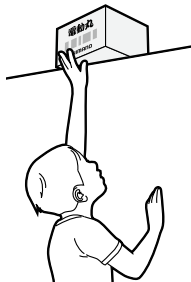

⚠ 注意

- 落下等の衝撃によりカウンターが破損し、誤動作する恐れがあります。強い衝撃が加わらないようにしてください。

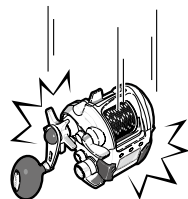

⚠ 注意

- ケーブル等を身体に巻きつけたりしないでください。魚のヒキによっては海に落ちる可能性があります。

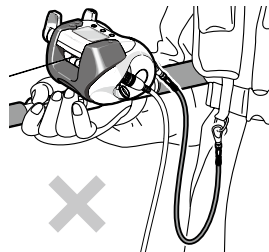

⚠ 注意

⚠ 注意

- 釣行後に電動リールをメンテナンスをする場合は、必ずケーブルをバッテリーから外して行ってください。急にスプールが回りだしたりすると、怪我や電動リールの破損の恐れがあります。

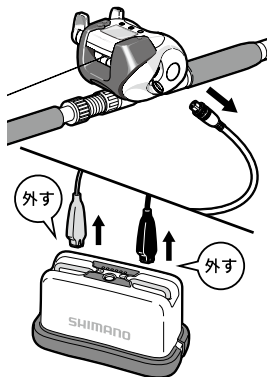

⚠ 注意

- 電源をつなぐ前に、必ずドラグを十分にゆるめてから接続してください。故障時にモーターが回り放しになり、仕掛けを巻き込み、竿を破損する恐れがあります。

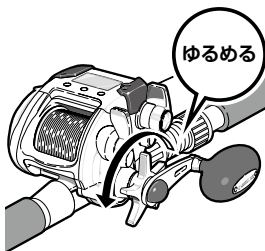

⚠ 注意

⊘ 分解禁止

- 本体を改造したりしないでください。電動リールの性能を損ない、安全機能が働かなくなり怪我をしたりする恐れがあります。
- ケーブルの改造はしないでください。電動リールの性能を損なったり、発熱や発火する恐れがあります。

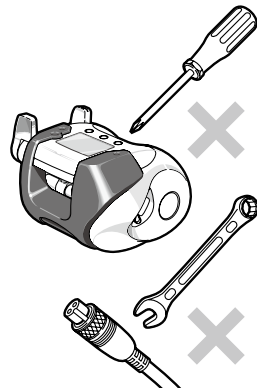

⚠ 注意

- 船べり停止位置は巻き上げ張力等によってズレる事があります。停止位置がズレてきた場合は「0セット」して補正してください。停止位置がズレると竿の穂先を折ったりする恐れがあります。

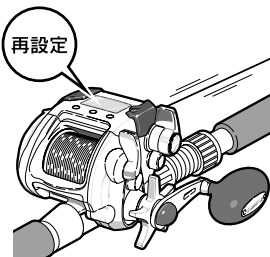

⚠ 注意

⚠ 注意

- 濡れた手でケーブルのワニ口クリップの金属部やバッテリー、船電源の端子を触らないでください。感電する恐れがあります。

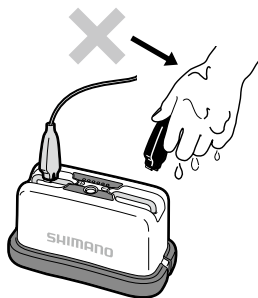

⚠ 注意

- ケーブルを電動リールに接続する時は、端子部が濡れていない事を確認して接続してください。濡れていると海水によりショートと発火、発煙し火傷する恐れがあります。

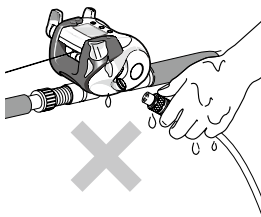

注意

- 根掛かりした時は竿をおおらず、糸をロッドキーパーや、しっかりとした船べりに巻きつけ、船で糸を切るようにしてください。

⚠ 注意

⚠ 注意

- メンテナンス後にドライヤーや発熱器具を使っての乾燥は止めてください。樹脂が変形したりする恐れがあります。

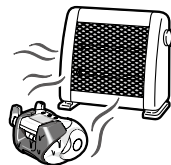

モーターの誤作動についてのご注意

- 落下等の強い衝撃により表示部に破損やクラックが起り内部に海水が浸入した場合、モーター制御が出来なくなる事があります。突然、糸を巻き上げる等の誤作動により怪我をする可能性がありますので、表示部のクラックや破損を発見した場合は、ケーブルを抜いて即座に使用を中止し、お買い上げの販売店へ現品をお預け願います。またお近くにシマノ商品取扱店がない場合は、最寄の営業所へお問合せください。
- 本電動リールの使用電源保証範囲はDC12~14.8Vまでです。これより大きな電源や家庭用交流電源等を使用した場合、表示部の電子回路が破損しモーター制御が出来なくなります。また、発煙発火の可能性もありますので、必ず使用電源をご確認の上、使用してください。



注意

- 本電動リールは、高出力な巻き上げを持続するために、通電時ケーブルのワニ口クリップやバッテリーなどの放電端子が高温になる場合があります。安全上のため、使用時にワニ口クリップを熱保護カバー(付属)で覆ってご使用ください。



カラー魚探映像になり、鮮明に水中の情報がわかる…

探見丸スクリーン

P13・14参照

カラー液晶を採用し、魚探画面を電動リールに表示します。表示内容は、水深を含む「5つの基本情報」を表示し、釣りをしながらにして海中の情報を知ることができます。

■現在の海底水深

■海底形状

■魚群の反応

■魚のサイズ

■30秒間を示すバー表示

※探見丸スクリーンは、探見丸親機搭載船で利用できます。

※魚のサイズ表示 (アキュフィッシュ機能) は、アキュフィッシュ対応の親機搭載船で利用できます。



モーター&クラッチ連動機能

モーターで電動巻上げをしている時にクラッチをOFFにすると、自動でモーターもOFFになる機能。フォール中のモーター音がなくなり、繊細な操作に集中できます。また、クラッチをONにすると再び電動巻上げを開始します。



ドラッグが滑ると爽快地響く…

e-エキサイティングドラッグサウンド

P25参照

エキサイティングドラッグサウンドが電子音になりました。アングラーを白熱させる音が鳴り響きます。



リアルタイムで海底の水深がわかる…

探見丸スケール

P18参照

海底の水深を表示します。また、フィッシュマークが出るとう魚がいる水深を表示し、アラームで通知します。

※海底水深表示機能は探見丸親機搭載船に限ります。また、魚群水深表示機能は、アキュフィッシュ対応の探見丸親機搭載船に限ります。



糸ふけを取る時やさそいをする時に…

チョイ巻

P22・24参照

ボタンを押している間、電動で巻き上げることができます。



電動巻上げ時にピタッと止めたい時に…

チョイ止

P22参照

電動巻上げ中に、ボタンを押している間、電動巻上げをストップすることができます。※「チョイ巻」設定がONの時のみ、有効になります。



安定したドラッグ性能を維持する・・・

サーモアジャストドラッグ制御

P25・80参照

ドラッグ部の異常な発熱を抑える制御機能。電動リールのモーターがON状態でドラッグが滑ると、ギアが空回りしてドラッグ部に異常な発熱を起こしてしまいます。この発熱を抑えるために、ドラッグが滑っている時、モーターの回転数を自動的に下げます。



コマセ振りや仕掛け回収のタイミングを計る目安に…

棚タイマー

P22参照

仕掛けが目標の棚に到達してからの経過時間を表示します。



糸落のスピードを安定させ、釣果UPに…

糸落スピードの目安を表示

👉 P 22 参照



さらに磨きのかかった…

ハイスピード&ハイパワーを装備



魚の大きさや匹数の目安などに…

電動巻上負荷表示

👉 P 23・25 参照



より正確に何回でも狙った水深にシカケを落とす…

0 (ゼロ) セット

👉 P 53~54 参照

シカケが水面にあるときに0メートルとして設定できますから、狙った水深に、より正確にシカケを投入できます。



穂先への仕掛巻込防止機能・アタリをお知らせ…

フカセモード

👉 P 75~76 参照

フカセモード時は「仕掛巻込防止機能」、「アタリ検知アラーム」の2つの機能が有効になります。



竿を立てたときにシカケが手元に戻ってくる…

船ベリ自動停止

👉 P 58~59 参照

船ベリ停止位置が自動的に設定されますから、船ベリ停止後、竿を立てるだけでシカケが手元に戻ります。



錆、塩噛みに強いボールベアリング…

シールドタイプS A-RB内蔵

👉 P 56 参照

従来 of A-RB (アンチラストベアリング) の側面に防錆素材でシーリングし、塩分の浸入を減少させた S A-RB を適材適所に配置したことにより更なるスプールフリーが実現! A-RB 処理による防錆性はもちろん、ベアリング内部に浸入した塩分の結晶化による「塩噛み」をも減少させています。



シカケ回収にかかる時間を表示…

仕掛回収時間

👉 P 23・74 参照

電動巻き上げ時に、シカケが船ベリに回収されるまでにかかる時間を表示します。



2種類の巻き上げ方法を状況に応じて選択可能な…

「楽楽モード」「速度一定モード」切り替え

👉 P 64~65 参照

巻き上げパワーが一定の「楽楽モード」と、巻き上げスピードが一定の「速度一定モード」の切り替えで状況に応じた巻き上げが可能です。

次ページにつづく



高切れセット

高切れをワンタッチで修正する…

高切れ補正

P55 参照

高切れした場合は、再度シカケを結びシカケを水面に合わせて0セットボタンを押してください。カウンターが修正されます。



さそい

名人のさそい・お好みのさそい動作をリールが再現…

さそい動作再現

P66～73 参照

電動リールにさそい動作を再現させることができます。さそいパターン「3段シャクリ」「2段シャクリ」「ウィリー」の選択、または「学習」でオリジナルのさそいパターンを入力・選択することもできます。



テクニカルレバー

レバー操作で巻き上げパワーまたはスピードをらくらく調整…

テクニカルレバー

P26・64～65 参照



無線通信OK!

探見丸親機及び子機と無線通信OK!…

無線通信モジュール (ZigBee) 内蔵

P16～21 参照

デジタルカウンター内部に無線通信モジュールが内蔵されていますので、通信ケーブルを必要とせず、探見丸親機及び子機（2004年探見丸〔白黒液晶〕を除く）と無線通信できます。
※リール固有のIDナンバーを所有



糸巻学習補正

カウンターと道糸のズレを釣り場で補正…

糸巻学習補正

P77～79 参照



棚メモ

メモリーした水深をメモ欄に表示…

棚メモ

P59 参照

棚または底の水深をメモリーして表示しておけます。底からモード時はメモ位置からの差をメモ欄に表示します。



上底から

メモ水深の表示方法を選択できる…

「上からモード」「底からモード」切り替え

P61～63 参照

釣場、釣り方、対象魚など場合に応じて底からの水深を確認したい場合、メモ水深の表示方法を切り替えられます。

上からモード時はメモ水深を表示していますが、底からモードを選択するとメモ位置からの差を表示します。

探見丸システムを組み合わせれば、さらに便利に！

船べりで魚探が見える！

探見丸システム対応

 P12・82～83参照

探見丸子機と組み合わせることで双方向に通信が可能となり、使い勝手が広がります。



釣技の再現がさらに便利に、詳細に設定可能…

テクニックマスター P82参照

釣人の感性に忠実な「さそい動作」をリールが再現するシマノテクニックマスター (TM) が、探見丸で便利に操作できます。あらかじめインプットされた代表的なさそいパターンの使用や、さそい幅の指定などが可能です。また、操作を覚える必要はなく、ディスプレイの説明にそって操作をすれば簡単にマスターできます。

本製品には、電波法に基づく小電力データ通信システムの無線局として、工事設計認証を受けた無線設備を内蔵しています。

EYSKJN : 001-A 15088



 001-A15088

本文の説明中に次のようなマークが出てきた場合は…

指し示されたボタンを **3秒未満** チョイ押ししてください。



ワンタッチ

指し示されたボタンを **3秒以上** 長押ししてください。



3秒以上

指し示されたボタンを **6秒以上** 長押ししてください。



6秒以上

ご注意：
本文の説明中に出てくるカウンター内の数値・設定などは、例として表示している場合があります。全く同じ表示になるわけではありません。

探見丸システム 親機からの魚探映像を無線でキャッチ。船べりで魚探が見える！

あらかじめ遊漁船に設置された親機魚探からの情報を電動リールや探見丸子機がキャッチ。釣座に居ながらにして魚探の映像を見ることができる画期的なシステムです。[探見丸対応遊漁船につきましては、弊社ホームページ、パンフレット等をご覧ください。]

※ご注意 電動リールや探見丸子機に映る映像はご自身の位置ではなく、親機送受波器の位置映像です。

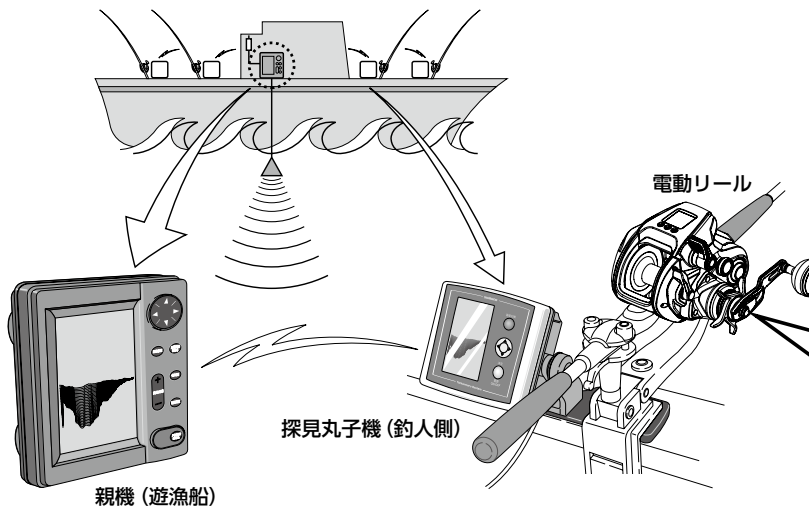

さらに探見丸システム対応電動リールと組み合わせることで、双方向に通信が可能となり、使い勝手が広がります。

1. 電動リールの操作が探見丸で可能に
[さそい、さそい幅、楽速切替 etc.]
2. 電動リールからのデータを探見丸で表示
[リール水深、棚タイマー etc.]
3. 双方のデータを組み合わせてより便利な情報を表示
[シカケ軌跡、さそい幅 etc.]

※この電動リールでは棚停止・オートシャクリの操作はできません。電動リールの機種によって使える機能は異なります。

この電動リールは探見丸システム対応機種です。
探見丸システムを組み合わせた場合の機能については P82 ~ 83 をご覧ください。

探見丸スクリーン

■探見丸スクリーン (魚探) 機能

水中を想像する世界から、水深や水中の様子などが目で見て確認できるようになりました。

①分時マーク…時間経過の目安です。

バー 1本で30秒です。その後の空白で30秒です。

②アキュフィッシュ…単体魚のサイズ表示、単位はcm (センチメートル) (P14 参照)

※魚群アラームのON/OFF切替可能

③仕掛けの軌跡 (P19 参照)

④反応…魚の反応です。

(目安: 赤色系が強い反応・黄色系が中間・青色系が弱い反応)

⑤底…赤色で表示。帯状になっている部分が底です。

⑥レンジ…単位はm (メートル)

⑦海底水深…画面右端が最新情報となります。

最新情報の水深を表示しています。

ご注意: 水深2,000mを超える場合は対応していません。

■電動リールの基本機能

⑧テクニカルレバーの設定値、棚タイマー、糸落スピード表示

⑨リール水深 (ラインの長さ)

⑩「R」…楽楽モード (P23・64～65 参照)

「S」…速度一定モード (P23・64～65 参照)

※モードの切替可能。

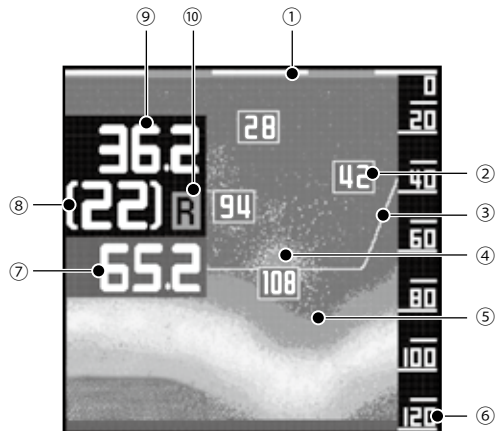

アキュフィッシュ機能

アキュフィッシュ機能とは単体魚を「サイズ」で表示します。

水深2mから100mの間で、10cmから199cmまでの魚を表示することができます。

アキュフィッシュ機能のメリット

10cm以上の単体魚の反応を「サイズ」で表示するため、ターゲットを見つけやすくなります。

ご注意：

単体魚サイズの値は単体魚の大きさを判断する目安になる参考値であり、正確な魚の大きさを示しているものではありません。アキュフィッシュ機能は古野電気社製の探見丸親機（FCV627、FCV628、FCV587、FCV588、FCV1900）に対応しております。こちらの探見丸親機（FN6000T、FF10.4、FCV1100L、FCV1200L、FCV1500L、FCV1150）には対応していません。

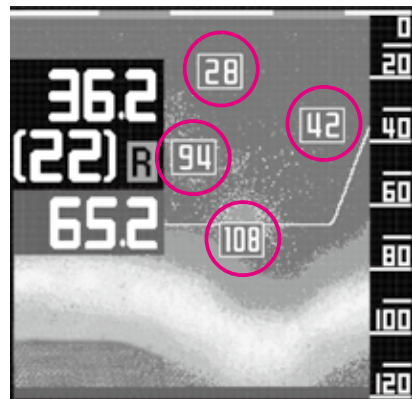

アキュフィッシュ対応船につきましては、シマノホームページの深見丸搭載船情報のご確認をお願いします。

探見丸搭載船情報アドレス http://fishing.shimano.co.jp/fishing_info/tanken_shipinfo/index.html

電動リールと探見丸親機のアクセス操作手順

① 電動リール電源 ON

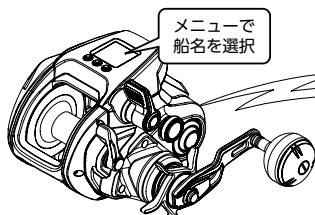

② 電動リール側で乗船される船名を選択



探見丸親機の電源が ON されている状態で、
電動リール側で乗船される船名を選択してください。

電動リールカウンターの 船名選択画面

船名選択

船名1

船名2

選択しない



決定

探見丸スクリーン



※ご注意 1：本機能は、探見丸親機搭載船に限ります。またアキュフィッシュ機能はアキュフィッシュ対応の探見丸親機搭載船に限ります。

※ご注意 2：無線での通信のため、使用環境により通信が途切れ画面が乱れる場合がありますが、故障ではございません。

※ご注意 3：船名選択での船名は、探見丸親機搭載船の船上にて表示されます。販売店様の店内やご自宅では表示されません。

もし搭載船上でも表示しない場合船長様にお尋ねください。(探見丸親機の電源が入ってない場合、船名が表示されません。)

電動リールと探見丸親機のアクセス方法

水深画面

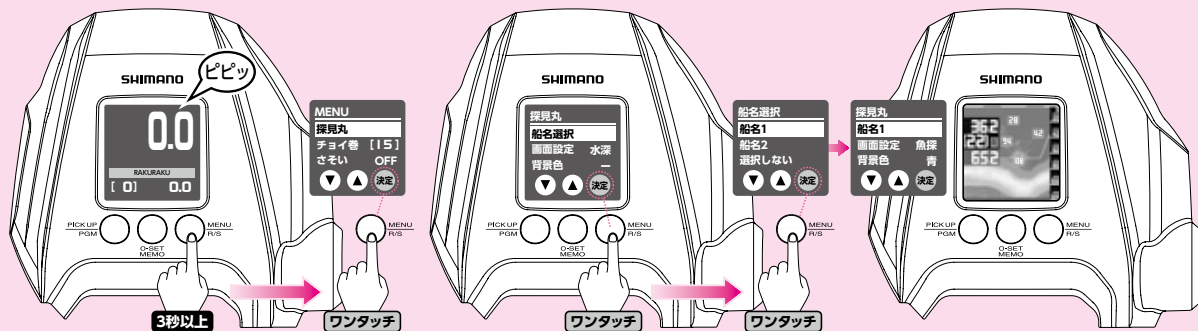

魚探表示

※画面設定で「魚探表示」を選択してください。

- 1 MENU(メニュー)ボタンを3秒以上押し、メニュー画面に入ります。「探見丸」を選択し、決定を押すと、探見丸画面に入ります。
- 2 探見丸画面が表示されます。「船名選択」を選択し、決定を押します。船名選択画面に入ります。乗船される船名を選択してください。
- 3 船名を選択後、下記の設定が可能になります。設定の方法は、P18～19をご参照ください。
 - 画面設定 ●背景色 ●ボトムライン
 - 仕掛軌跡 ●アキュフィッシュ
 - 魚群♪ (アラーム)
- 4 3の各種設定完了後、水深画面に戻ると、魚探表示になります。

探見丸設定の機能一覧

探見丸

船名1

画面設定 魚探

背景色 青



◎探見丸設定画面

カーソルの移動でメニューのリストがスクロールします。

機能名の右は現在の設定を表します。(図の設定は例です。)

※船名を「船名1」と選択した後の画面になります。船名を選択後、下記の設定が可能になります。

探見丸

ボトムライン ON

仕掛軌跡 ON

アキュフィッシュ ON



- 画面設定
- 背景色
- ボトムライン
- 仕掛軌跡
- アキュフィッシュ
- 魚群♪(アラーム) (図の設定は例です。)

探見丸

魚群♪ OFF

リールID

戻る



各機能の設定後は、探見丸設定画面に戻ります。メニュー画面に戻る場合は探見丸設定画面から「戻る」を選択し、決定してください。

※初期設定から設定を変えられた場合、電源をOFFされても、設定は記憶されます。



決定すると

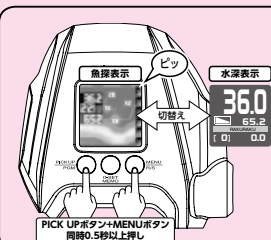

メニュー画面設定以外からも、「魚探表示」と「水深表示」の切替えができます。

PICK UPボタン+MENUボタンを同時に0.5秒以上押しごとに「魚探表示」と「水深表示」の切替えができます。

※ただし、以下の場合のみ切替えができます。「船名が選択されている」かつ、「水深画面または魚探画面表示中」かつ、「モーターが作動していない(モーター&クラッチ連動機能作動中、チョイ止中、さそい動作を除く)」

※魚探表示
(探見丸スクリーン)
リアルタイムで魚探を表示します。



※デモ表示
魚探のデモ画面を表示します。

※水深表示 (探見丸スケール)
リアルタイムで海底水深や魚群水深【魚群♪(アラーム)がONの時】を表示します。



海底水深表示 □水深表示がリアルタイムで変わります。

海底の形状をマークで表示します。

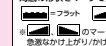

魚の反応が有った場合
魚群水深表示 □アキュフィッシュが表示した水深を表示します。また、アラームで通知します。

■ 背景色

魚探画面の背景色を「白」「青」「黒」から選択できます。選択後、決定ボタンを押してください。



■ ボトムライン

魚探画面の海底部に境界線を表示します。ON/OFFの切替え可能。選択後、決定ボタンを押してください。



■ 仕掛軌跡

投入した仕掛けの軌跡を表示します。底の形状と仕掛け位置の相関の目安になり、アタリがあった水深など把握しやすくなります。ただし、潮流の影響などにより、ライン長が海底までの距離を上回る場合、画面に見える仕掛けの位置と実際の仕掛けの位置がずれることもあります。ON/OFFの切替え可能。選択後、決定ボタンを押してください。



■ アキュフィッシュ

単体魚のサイズを表示します。単位はcm (センチメートル)。ON/OFFの切替え可能。選択後、決定ボタンを押してください



■ 魚群 (魚群アラーム)

アキュフィッシュ (単体魚のサイズ) が表示した時にアラームで通知します。ON/OFFの切替え可能。選択後、決定ボタンを押してください。



■ リールID

探見丸子機とアクセスする場合、「リールID」を選択し決定ボタンを押してください。探見丸子機とアクセスできるリールIDナンバー (8ケタ) を確認することができます。



■ 戻る

「戻る」を選択するとメニュー画面へ戻ります。

電動リールと探見丸子機のアクセス操作手順

① 電動リール電源 ON

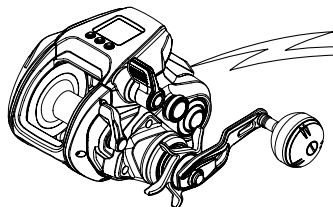

② 探見丸子機電源 ON

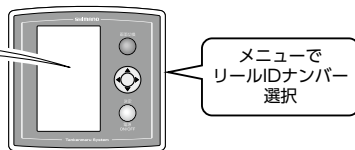

① 電動リールの電源を ON にして、無線通信機能を ON にし、リール ID ナンバーを表示させてください。

② 探見丸子機の電源を ON にし、リール固有の ID ナンバーを選択してください。これでアクセス完了です。

※周りに無線通信モジュール内蔵のリールもしくは、スーパーケーブル(コード)ZB25を使用されていますと、複数の ID ナンバーが表示されますので間違いない様にご自身のリール ID ナンバーを選択してください。

※ご注意 1：無線での通信のため、使用環境により通信が途切れる場合がありますが、故障ではございません。

※ご注意 2：探見丸搭載船でのみ電動リールと探見丸子機の接続が可能です。

販売店様の店内やご自宅で、電動リールと探見丸子機の接続はできません。

(探見丸親機からの電波を受信することで、電動リールと探見丸子機の接続が可能になります。)

探見丸子機とアクセスするためのリール ID ナンバーの表示の仕方

※ 2つの方法があります。そのうちのひとつを下記に説明しています。もうひとつは P19 に説明しています。

水深画面

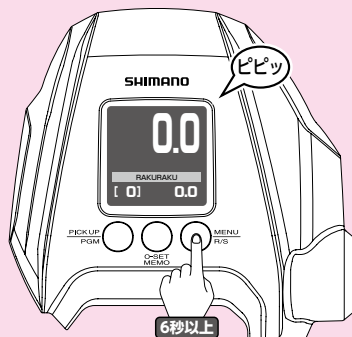

- 1** MENU(メニュー) ボタンを6秒以上押すと、リールIDナンバーが表示され、探見丸子機との無線通信機能がONになります。

※初期設定は無線通信機能がOFFです。

ご注意:電源をOFFされますと、無線通信機がOFFになります。釣行ごとに、無線通信機能の設定を行ってください。

水深画面

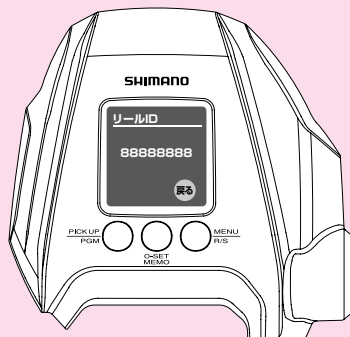

- 2** リール ID ナンバーが表示されている間、無線通信機能が ON になっています。

※探見丸子機側にリール ID ナンバー8ケタ表示と同じ8ケタの番号が表示されます。同じ8ケタの番号を選択しますと、探見丸子機とアクセスすることができます。

※お間違えのないようにご自身のリール ID ナンバーを選択してください。

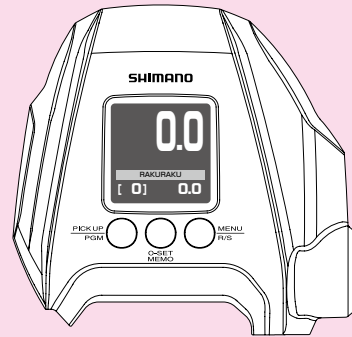

- 3** 探見丸子機とアクセスすると表示が水深画面になります。

ご注意:探見丸子機と通信せず、そのまま1分間経過するか、いずれのボタンを押すか、スプールの回転を検知すると表示が水深画面に戻り、無線通信機能が OFF になります。

デジタルカウンター各部の名称・メニュー画面の操作

※イラストは実際の製品と異なる場合がございます。

◎テクニカルレバーの設定値

レバー操作で巻き上げパワーまたはスピードをらくらく調整。

◎棚タイマー

仕掛けが目標の棚に到達してからの経過時間を表示します。
※0~59秒は1秒単位、
1~99分は1分単位で表示します。

◎糸落スピード表示

糸落のスピードの目安を表示します。
※表示中は「[]」が点滅します。

◎フカセモード

フカセモード時は「[]」が消えます。

◎棚メモ

上からモード時はメモした水深を、
底からモード時はメモ位置からの差を表示します。

■PICK UP / PGM(さそい) (チョイ巻(チョイ止)/さそい)ボタン



チョイ巻機能がONの時、ボタンを押している間、電動で巻き上げることができます。
巻き上げのスピードは「1 ~ Hi」まで変更することができます。
(初期設定は 15 になっています)
※チョイ巻機能をONにしますと、さそい機能は自動的にOFFになります。
※船べり停止以降は、チョイ巻を無効にしています。



さそい機能がONの時、さそい動作がスタートします。
途中停止、再スタートもこのボタンで行います。
※さそい機能をONにしますと、チョイ巻機能は自動的にOFFになります。
※船べり停止以降は、さそいを無効にしています。



チョイ止機能の説明
電動巻き上げ中に、ボタンを押している間、電動巻き上げをストップすることができます。
※「チョイ巻」設定がONの時のみ、有効になります。

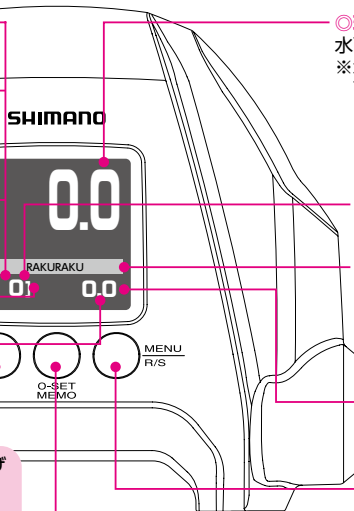

◎現在の水深

水面からの水深を表示します。
※水深は10cm単位です。100m以上は下図のように1m単位になります。

999 → 100

◎さそい作動時のお知らせ

さそい動作中:「さそい」が表示されます。

◎モード表示

RAKURAKU(楽楽モード)もしくは、
SPEED(速度一定モード)を表示します。

◎電圧不足のお知らせ

電圧が不足した場合にが点滅で表示されます。

■0-SET / MEMO(0セット / メモ)ボタン



0セットします。
仕掛けを水面に合わせて0セットしてください。
※水深表示が10.1m以上で高切れ補正します。結びなおした仕掛けは水面に合わせて高切れ補正してください。



棚をメモします。
選択しているモードにより、表示される内容は異なります。

●図は説明のために液晶を全部点灯させています。

《電動巻き上り表示、仕掛回収時間がONの時》

下図のように「**現在の水深**」の下段に表示されます。

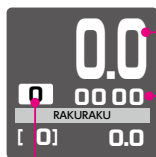

◎**現在の水深**

◎**仕掛回収時間**

仕掛回収時間ON時は電動巻き上げの際、シカケ回収にかかる時間を表示します。

◎**電動巻き上り表示**

電動巻き上り表示ON時は、モーターで巻き上げ時、ラインテンションの目安を表示します。負荷の大きさにより、数字が「0～9」まで変化します。

ご注意：電動巻き上り表示、仕掛回収時間表示がONで、かつ海底・魚群水深表示もONにした時、中段の表示は、海底・魚群水深表示が優先されます。ただし、モーターを作動しますと、電動巻き上り表示、仕掛回収時間表示にオートで切り換わります。

■MENU/R/S(メニュー/楽・速)ボタン



ワンタッチ

押すごとに速度一定モードと楽楽モードの切り替えができます。巻き上げ中の操作も可能です。楽楽モード…「RAKURAKU」と表示します。速度一定モード…「SPEED」と表示します。



3秒以上

メニュー画面が表示されます。メニューから各機能の設定を変更できます。メニュー画面の操作方法は右図をご覧ください。



6秒以上

探見丸子機と無線通信する機能をONにし、リールIDナンバーを確認することができます。

《メニュー画面の基本操作》

メニューボタンを3秒以上押すと「ピピッ」のアラームが鳴り、下記のメニュー画面が表示されます。

◎**メニュー画面**

カーソルの移動でメニューのリストがスクロールします。メニューから設定変更できる機能の一覧は、次ページをご覧ください。

◎**カーソル**

メニューを反転表示します。機能の選択に使用します。

各ボタンの割り当てを表示しています。操作の際のガイドにご使用ください。

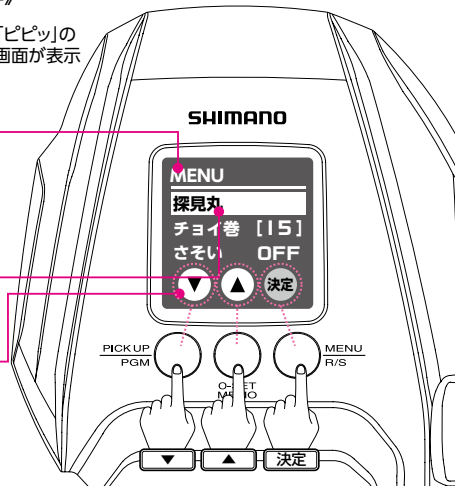

各ボタンでカーソルが上下に移動します。数値の設定の場合は値が1ずつ増減します。

カーソルで選択した機能(または設定した数値)を決定します。

水深画面に戻る場合はメニュー画面から「水深画面へ」を選択し、決定してください。

モーターでの巻き上げ、もしくはハンドルで巻き上げますと、メニュー画面から水深画面に戻ります。

メニューから設定変更できる機能の一覧は、次ページをご覧ください。

メニューで設定の変更が可能な機能一覧

○メニュー画面
カーソルの移動でメニューのリストがスクロールします。
機能名の右は現在の設定を表します。
(図の設定は例です。)

前ページの操作でメニュー画面から機能を選択して決定すると、機能ごとのメニューまたは設定画面が表示されます。機能ごとの設定可能な項目は右記をご覧ください。

各機能の設定後は、メニュー画面に戻ります。
水深画面に戻る場合はメニュー画面から「水深画面へ」を選択し、決定してください。

※初期設定から設定を変えられた場合、電源を OFF されても、設定は記憶されます。

■探見丸

探見丸の設定を行います。
探見丸スクリーン（魚探）機能を ON することで、魚探画面（カラー）を電動リールに表示します。
→P18～19の説明をご覧ください。



■チョイ巻

チョイ巻スピード [1]～[Hi] の選択ができます。



チョイ巻スピードの設定

数値を▼▲ボタンで増減してお好みのスピードに設定し、決定ボタンを押してください。

※チョイ巻機能を ON にしますと、さそい機能は自動的に OFF になります。

→P22の説明もご覧ください。



■ さそい (さそい機能)

さそい動作パターンの選択、オリジナル動作の入力・選択ができます。

※さそい機能をONにしますと、チョイ巻機能は自動的にOFFになります。

※探見丸子機接続時は電動リール側からの設定変更ができなくなります。探見丸子機側からのみ変更可能です。

→詳しい操作と説明はP66～73へ

■ 上/底 (上からモード/底からモード)

上からモードと底からモードを切り替えます。

→詳しい操作と説明はP61～63へ

■ ドラグ♪ (e-エキサイティングドラッグサウンド)

機能のON/OFFが可能です。

ドラッグが滑ると爽快に音が鳴ります。

エキサイティングドラッグサウンドが電子音になりました。

アングラーを白熱させる音が鳴り響きます。



■ 負荷表示 (電動巻上負荷表示)

表示のON/OFFが可能です。

→P23の説明もご覧ください。



■ フカセ♪ (フカセモード)

機能のON/OFFが可能です。

ONを決定するとアタリ検知アラームのスピード[1]～[Hi]の選択ができます。

フカセモードをONにされると、仕掛巻込防止機能とアタリ検知アラームの2つの機能が有効になります。

※糸巻学習「フロロ学習 E2」の終了後は、フカセモードが自動的にONになります。

→詳しい操作と説明はP75～76へ

■ 回収時間 (仕掛回収時間)

表示のON/OFFが可能です。

→詳しい操作と説明はP74へ

■ 糸巻補正 (糸巻学習補正)

カウンターの水深と実際のラインマーカのずれの補正が可能です。

→詳しい操作と説明はP77～79へ

■ サーマドラグ (サーモアジャストドラッグ制御)

機能のON/OFFが可能です。

安定したドラッグ性能を維持するためドラッグ部の異常な発熱を抑える制御機能です。

→詳しい操作と説明はP80へ

■ LANGUAGE

日本語と英語と中国語と韓国語の切替が可能です。

※探見丸メニューは、常に日本語表示です。

■ リールデータ

リールデータ (巻上距離・使用時間) の確認ができます。

■ デモモード

モーター動作が常時可能になります。

デモモードをONにすると水深画面が下図のようになります。

※下記のデモ画面表示後、初めに「0-SET」ボタンを1回押してください。

その後、モーターが動作するようになります。



ご注意:デモモードON時のトラブル(穂先への巻込みなど)につきましては、一切責任を負いかねます。

※魚探のデモ表示設定はP18をご参照ください(魚探のデモ表示では、モーター動作はリールの水深表示が1.1m以上で可能になります)

各部の名称

※イラストは実際の製品と異なる場合がございます。

デジタルカウンター

クラッチレバー

ハンドル正転または手で戻すとONになります。

ON : シカケの巻き上げ

OFF : スプールのフリーにしてシカケをおろします。

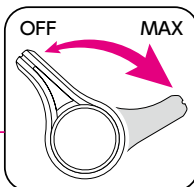
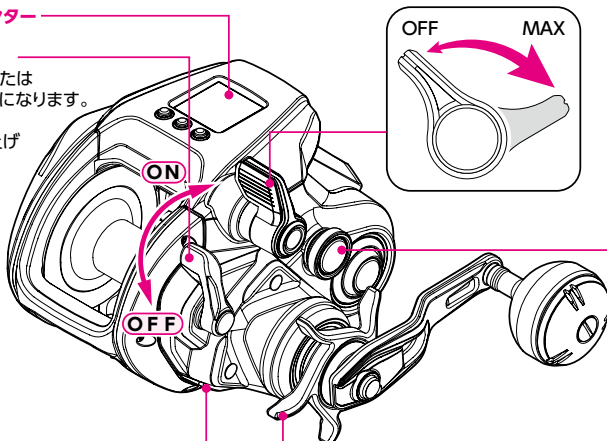

テクニカルレバー

巻き上げパワーまたはスピードを瞬時に調整できます。船べり停止後等で、いったん停止後の再始動時には一度OFFに戻してから始動させます。カウンター1.0m以下では安全のためレバーを動かしての巻き上げはできないようになっております。



メカニカルブレーキノブ

スプールの回転にブレーキをかけてシカケをおろす時のバックラッシュを防止します。

ラインホルダー

糸を止めておくものです。

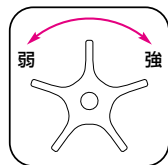

スタードラグ

魚が強く引いた時、ハリス切れをおこさないように糸を送り出す力を調整します。

レベルwind



※巻き上げ時に指をはさまないように注意してください。

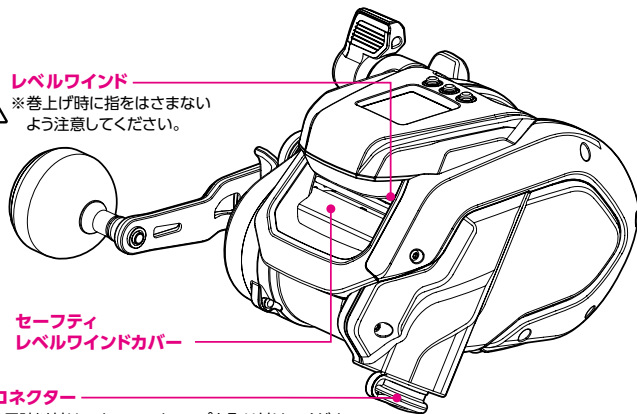

セーフティレベルwindカバー

電源コネクター

※ご使用時以外はコネクターキャップを取り付けてください。

電源とケーブルについて

1 お取り扱い上の注意

電源について

電源は公称電圧が12Vから14.8V（リチウムイオンバッテリーなど）までのものをご使用ください。リチウムイオンバッテリーを使用する際は、シマノバッテリーをご使用ください。他社メーカーのバッテリーを使用された場合、リールおよびバッテリーが破損する場合があります。指定外の電源（たとえば家庭用の交流100V、船装備の高電圧など）ではご使用できません。バッテリーチャージャーなどは絶対に使わないでください。

- 船に備え付けの電源を利用される時は、電圧が直流（DC）12Vから14.8Vであることをご確認ください。（船のバッテリーをご使用になる場合は、12Vのバッテリーか、DC-DCコンバータにより24Vから12Vに変換されたものに限ります。）また、端子がサビでいたり、電圧が安定しておりませんと、リールが正常に作動しない場合があります。
- 十分に充電したバッテリーをご使用ください。
- バッテリーは長期間使用されますと、次第に充電できる容量が少なくなります。その場合は、新しいバッテリーをお求めください。
- AC電源は絶対通電させないでください。カウンター部の故障となります。

ケーブルについて

電源との接続は、必ずシマノ純正ケーブルを用いてください。ケーブルは消耗品です。使用頻度にもよりますが、2～3年で交換することをお勧めします。

ご注意：純正以外のケーブルを使用されると、リールが正常に作動しない場合があります。また、ケーブルは乱暴に扱わないでください。踏んだり、折り曲げたりすると故障の原因となります。電源ケーブルのワニ口クリップ部はモーターの負荷によって大電流が流れると発熱する場合があります。電源端子（バッテリー端子）とワニ口をしっかり挟み込んで使用してください。本製品のケーブルは2芯タイプとなっています。6芯タイプのケーブルは使用できません。釣行時には持参するケーブルのご確認をお願いします。

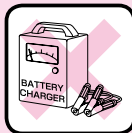
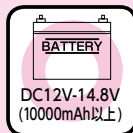

本製品はハイスピード、ハイパワーの高性能機種となっております。ご使用になる際は弊社のバッテリーをご使用になるようお勧めいたします。

2 バッテリーとの接続方法

- 1 バッテリーに付属のケーブルを接続してください。

赤クリップを（+）側に、黒クリップを（-）側につないでください。

※（+）側、（-）側を逆に接続した場合、リールが破損する場合があります。

- 2 リールとケーブルを接続してください。

ケーブルのプラグの凹部と、リールの電源のコネクターの凸部を合わせ、奥まで差し込んで、ネジを締めてください。

※ボタンを押しながら電源を接続しないでください。

※若干のガタが出るものがありますが、ご使用上問題はありません。

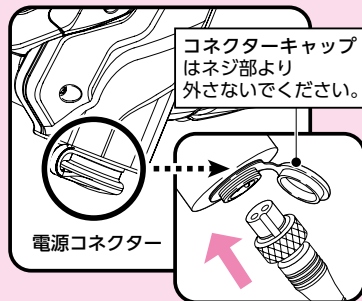

糸をセットします。

- 1** 糸をレベルwindに通します。
糸を通すときは、付属の糸通しピンを使用することをおすすめします。

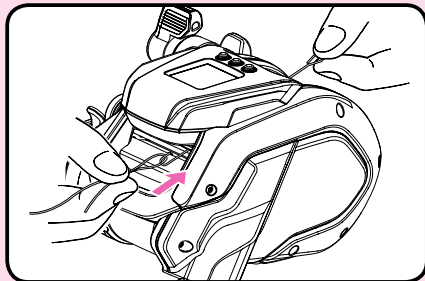

- 2** スプールピンに糸を結んでください。

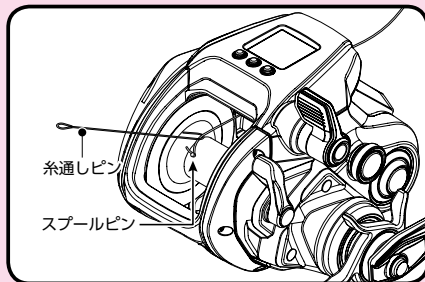

学習方法の選択

まず次ページの操作で水深画面から学習モードに入り、使用する糸の種類に合った学習方法を選択します。

それぞれの学習方法については次項からの説明をご覧ください。

- ※電源をつないでいないとこの操作は行えません。
- ※カウント値が6m以下で操作してください。
6.1m以上の時はいったん0セットしてください。

ご注意：
不足した電圧  で学習されると途中で液晶が消える場合があります。
この場合、学習は始めからやり直してください。

ご注意：
糸巻学習中、モーターの巻上げスピードが徐々に遅くなることがあります。
これはリールの温度上昇を抑えるための機能で、異常ではありません。

学習モード一覧

水深画面

電源 ON 時はこの状態です。
(※初期画面)

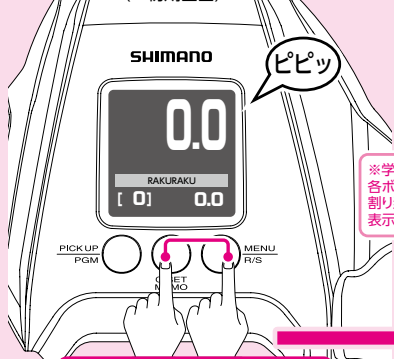

ピピッ

O-SET+MENU ボタン両方
同時 3 秒以上押しで学習モードへ
※ただし、水深表示 6m 以下で機能します。

学習モード



※学習中の
各ボタンの
割り当てを
表示します。

カーソルの移動で
糸巻学習メニューが
スクロールします。

▼▲で学習方法を選択

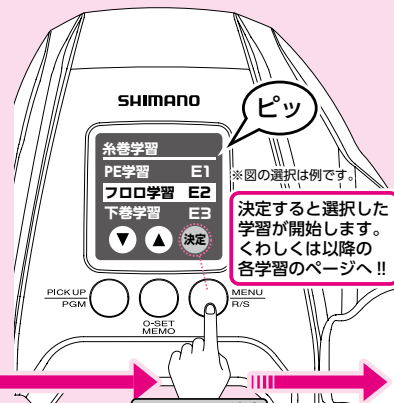

※図の選択は例です。

決定すると選択した
学習が開始します。
くわしくは以降の
各学習のページへ!!

ワンタッチで決定

	下巻をしない場合	下巻をする場合	下巻を完了している場合 (ラインを巻き替える場合)	フロロ/ナイロン専用 (下巻をしない場合)
これから巻き取るラインの 距離が正確に分かる場合	① E1 P30へ	③ E3 P34へ	④ E3 P38へ	② E2 P32へ
これから巻き取るラインの 距離が正確に分からない場合	⑤ L1 P42へ	⑥ L2 P44へ	⑦ L2 P48へ	



1 「下巻きをしない」かつ「これから巻き取るラインの長さが正確に分かる場合」 PEライン学習 (E1)

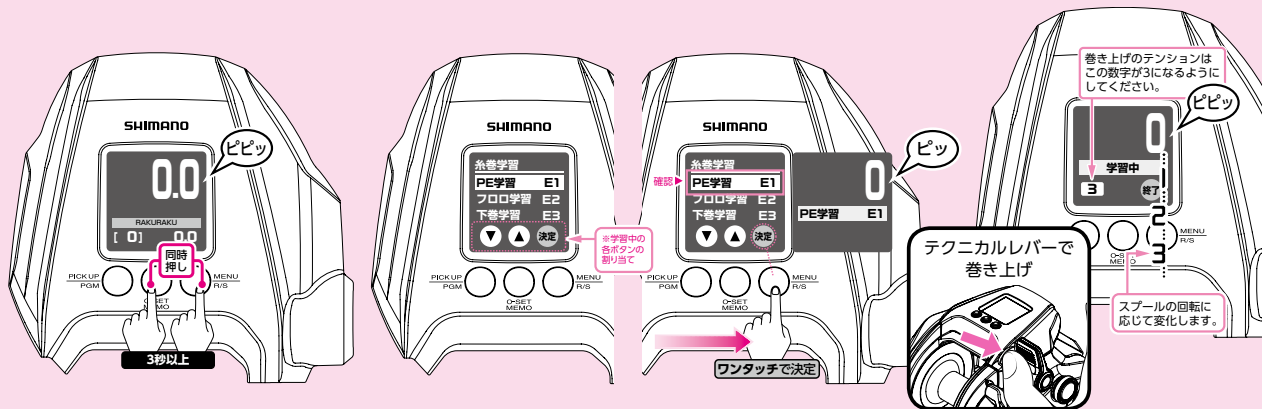

1 カウント値が6m以下で操作します。
6.1m以上の時は0セット (P53～54 参照) しておきます。
クラッチレバーをONにしてください。
そして、電源の接続を確認してください。
デジタル表示は図のようになります。
(標準モードの状態です。)
0-SET (0セット) ボタン、MENU (メニュー) ボタンを両方同時に3秒以上押しと学習モードに入ります。

2 糸巻学習メニューが表示されます。
※学習中は各ボタンの機能が変更され、画面の下段に割り当てが表示されますのでご参照ください。
「PE 学習 E1」が選択されていることを確認し、決定を押します。
表示が図のように変わります。
(学習方法の選択について、詳しくは P28～29 をご参照ください。)

3 テクニカルレバーで糸を巻いてください。
「ビピッ」のアラームが鳴り、スプールの回転数に比例した数字が表示されます。巻き上げのテンションは3になるようにしてください。この数字はリールが巻き上げている力 (糸のテンション) を数字で表示します。数字=kg ではありません。
テクニカルレバーでの巻き上げの場合、速度はテクニカルレバーで調節できます。巻き上げを止めるときは、テクニカルレバーを「OFF」の位置にしてください。

注意：カウンター内の数値は例として表示しています。実際に巻かれる場合と同じ数値を示すわけではありません。

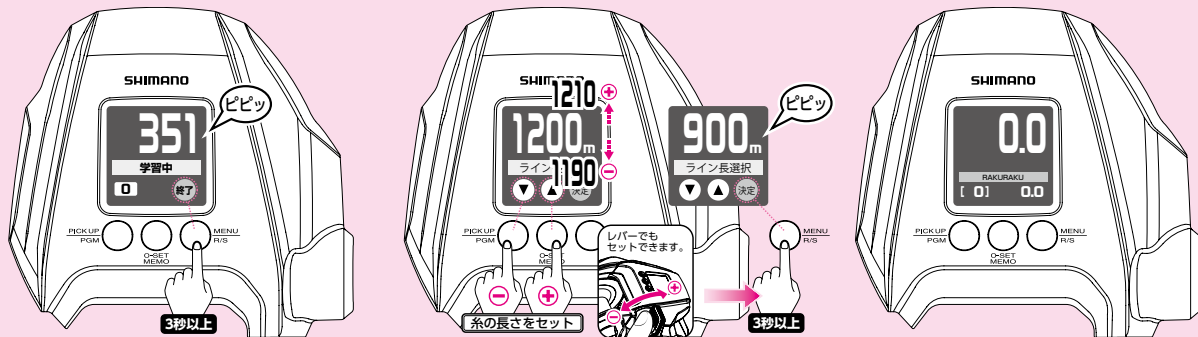

- 4** 糸を完全に巻き終えたら、MENU(メニュー)ボタンを3秒以上押してください。「ビピッ」のアラームが鳴ります。

ご注意：糸を全部巻き込まないようにしてください。巻き込みますと、カウンター誤差の原因になります。

- 5** ▼▲ボタン、もしくはレバーで糸の長さをセットし、MENU(メニュー)ボタンを3秒以上押してください。「ビピッ」のアラームが鳴ります。

※初期設定は1200mです。

(図は1200mから900mに変更した場合です。)

- 6** 表示が水深画面に戻り、学習は完了です。(カウンターの数値と実際の糸の出た長さとは最大で±3%の誤差が生じる場合があります。)

※誤差とは、学習後1投目の誤差です。

※その後釣りをされていて誤差が大きいと思われた場合は、P77～79の「糸巻学習補正」を行ってください。より正確な棚取りができます。

2 「下巻きをしない」かつ「これから巻き取るラインの長さが正確に分かる場合」 ナイロン・フロロ学習 (E2)

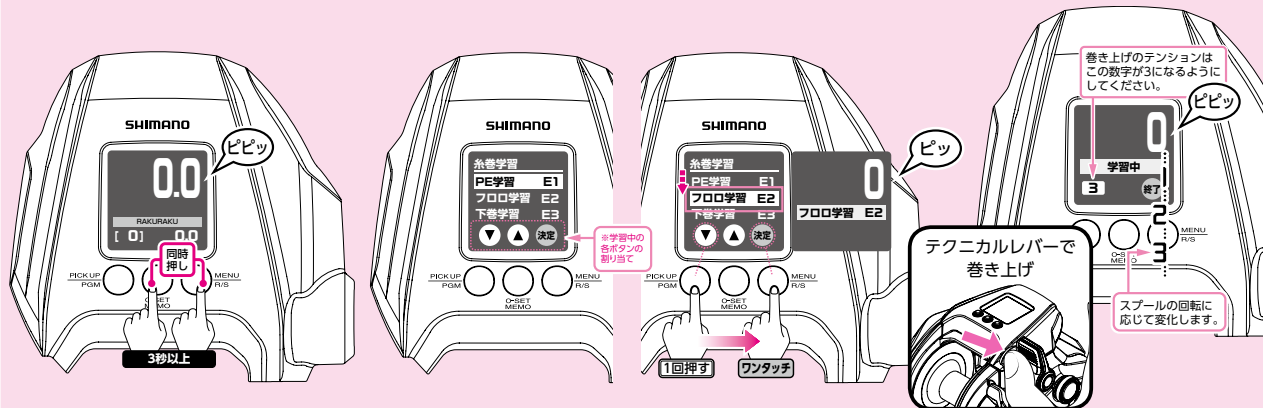

- 1** カウント値が6m以下で操作します。
6.1m以上の時は0セット (P53～54 参照) しておきます。
クラッチレバーをONにしてください。
そして、電源の接続を確認してください。
デジタル表示は図のようになります。
(標準モードの状態です。)

0-SET(0セット) ボタン、MENU(メニュー) ボタンを両方向同時に3秒以上押しと学習モードに入ります。

- 2** 糸巻学習メニューが表示されます。
※学習中は各ボタンの機能が変わりますのでご参照ください。
▼ボタンで「フロロ学習 E2」を選択し、決定を押します。表示が図のように変わります。
(学習方法の選択について、詳しくはP28～29をご参照ください。)

- 3** テクニカルレバーで糸を巻いてください。「ビピッ」のアラームが鳴り、スプールの回転数に比例した数字が表示されます。巻き上げのテンションは3になるようにしてください。この数字はリールが巻き上げている力(糸のテンション)を数字で表示します。数字=kgではありません。テクニカルレバーでの巻き上げの場合、速度はテクニカルレバーで調節できます。巻き上げを止めるときは、テクニカルレバーを「OFF」の位置にしてください。

注意：カウンター内の数値は例として表示しています。実際に巻かれる場合と同じ数値を示すわけではありません。

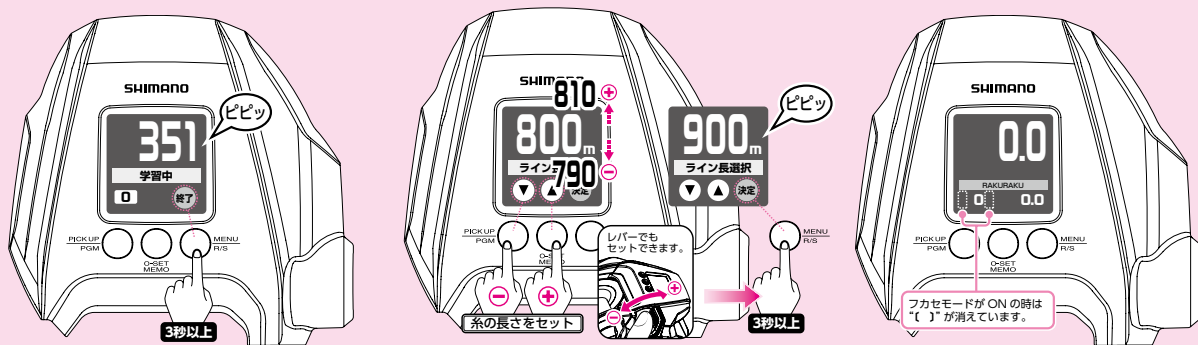

- 4** 糸を完全に巻き終えたら、MENU(メニュー) ボタンを3秒以上押してください。「ピピッ」のアラームが鳴ります。

ご注意：糸を全部巻き込まないようにしてください。巻き込みますと、カウンター誤差の原因になります。

- 5** ▼▲ボタン、もしくはレバーで糸の長さをセットし、MENU(メニュー) ボタンを3秒以上押してください。「ピピッ」のアラームが鳴ります。

※初期設定は800mです。
(図は800mから900mに変更した場合です。)

- 6** 表示が水深画面に戻り、学習は完了です。(カウンターの数値と実際の糸の出た長さとは最大で±3%の誤差が生じる場合があります。)
※誤差とは、学習後1投目の誤差です。
※その後釣りをされていて誤差が大きいのと思われる場合は、P77～79の「糸巻学習補正」を行ってください。より正確な棚取りができます。

学習モード【NEW SLS III ナイロン・フロロ学習】(E2)をされた場合“〔 〕”が表示されません。フカセモードがONになります。

3 「下巻きをする」かつ「これから巻き取るラインの長さが正確に分かる場合」 下巻き学習 (E3)

※PEライン8号600mを巻かれる場合:スプールの下巻きラインを使用してください。

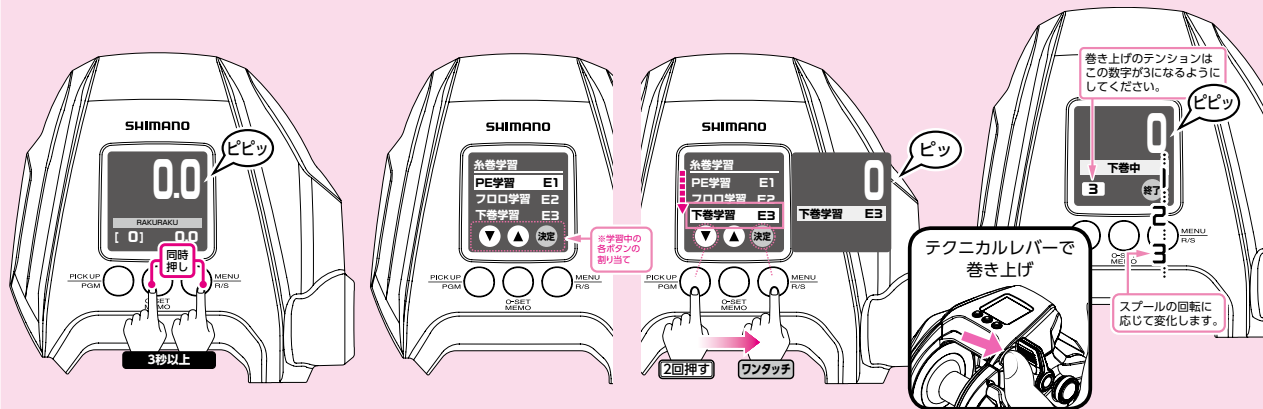

- 1** カウント値が6m以下で操作します。
6.1m以上の時は0セット (P53～54 参照) しておきます。
クラッチレバーをONにしてください。
そして、電源の接続を確認してください。
デジタル表示は図のようになります。
(標準モードの状態です。)
0-SET(0セット) ボタン、MENU(メニュー) ボタンを両方同時に3秒以上押すと学習モードに入ります。

- 2** 糸巻学習メニューが表示されます。
※学習中は各ボタンの機能が変更され、画面の下段に割り当てが表示されますのでご参照ください。
▼ボタンで「下巻学習 E3」を選択し、決定を押します。
表示が図のようになります。
(学習方法の選択について、詳しくは P28～29 をご参照ください。)

- 3** テクニカルレバーで糸を巻いてください。
「ビピッ」のアラームが鳴り、スプールの回転数に比例した数字が表示されます。巻き上げのテンションは3になるようにしてください。この数字はリールが巻き上げている力 (糸のテンション) を数字で表示します。数字=kg ではありません。
テクニカルレバーでの巻き上げの場合、速度はテクニカルレバーで調節できます。巻き上げを止めるときは、テクニカルレバーを「OFF」の位置にしてください。

注意：カウンター内の数値は例として表示しています。実際に巻かれる場合と同じ数値を示すわけではありません。

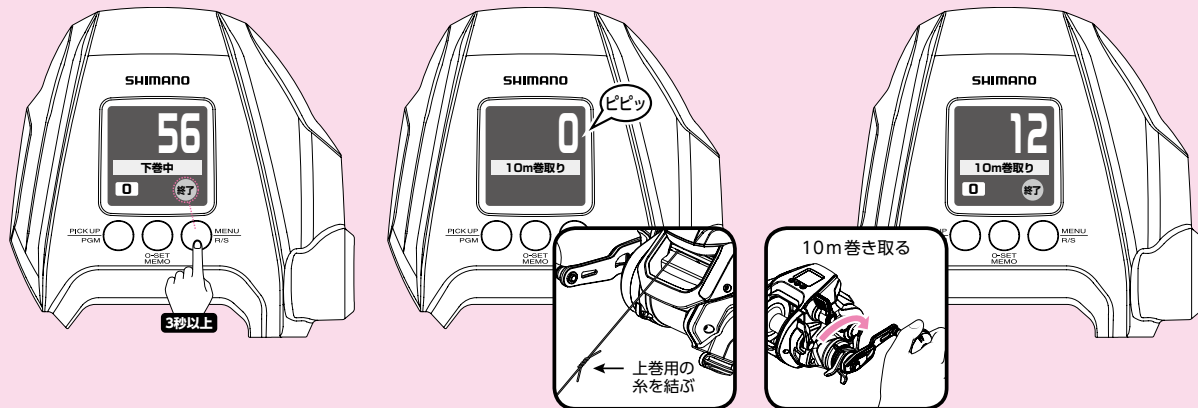

4 下巻き用の糸を巻き終わったら、MENU(メニュー) ボタンを3秒以上押してください。

5 「ピピッ」のアラームが鳴り、表示は図のようになります。
巻き終えた下巻き糸に、上巻き用の糸を結びます。

6 上巻き糸を正確に10m分巻き取ります。スプールの回転に応じて表示が変化します。

10m巻き取りのご注意

表示中の数字「10」=10mではありません。

- ラインにマーカース表示がある場合は、マーカースを見て10mの計測が必要です。
- ラインにマーカース表示がない場合は、メジャーなどで10mの計測が必要です。

注意：カウンター内の数値は例として表示しています。実際に巻かれる場合と同じ数値を示すわけではありません。

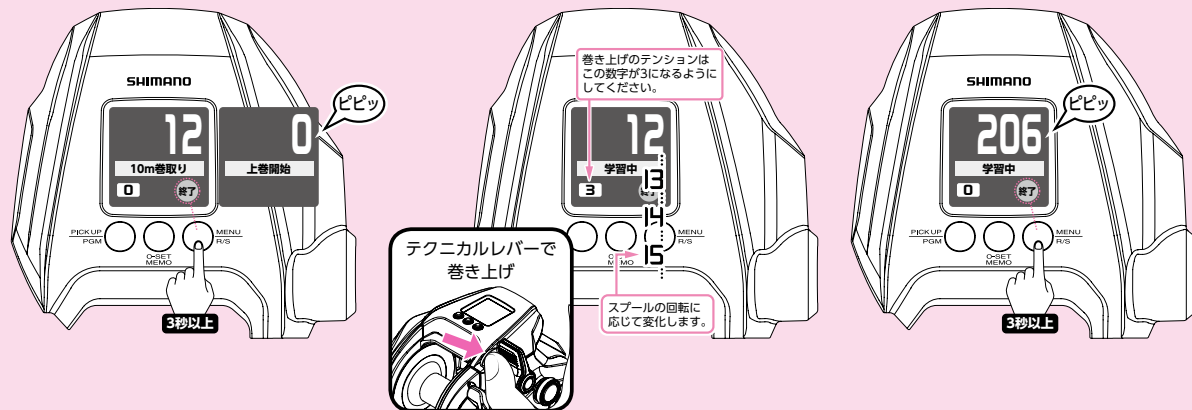

7 MENU(メニュー) ボタンを3秒以上押してください。「ピピッ」のアラームが鳴り、表示は図のようになります。

8 テクニカルレバーで糸を巻いてください。スピールの回転数に比例した数字が表示されます。巻き上げのテンションは3になるようにしてください。この数字はリールが巻き上げている力(糸のテンション)を数字で表示します。数字=kgではありません。テクニカルレバーでの巻き上げの場合、速度はテクニカルレバーで調節できます。巻き上げを止めるときは、テクニカルレバーを「OFF」の位置にしてください。

9 糸を完全に巻き終えたら、MENU(メニュー) ボタンを3秒以上押してください。「ピピッ」のアラームが鳴ります。

ご注意：糸を全部巻き込まないようにしてください。巻き込みますと、カウンター誤差の原因になります。

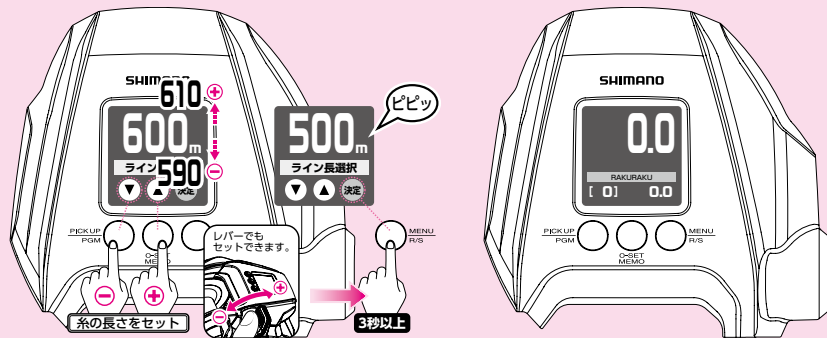

10 ▼▲ボタン、もしくはレバーで糸の長さをセットし、MENU(メニュー) ボタンを3秒以上押してください。

「ビビッ」のアラームが鳴ります。

※初期設定は600mです。(図は600mから500mに変更した場合です。)

11 表示が水深画面に戻り、学習は完了です。

(カウンターの数値と実際の糸の出た長さとは最大で±3%の誤差が生じる場合があります。)

※誤差とは、学習後1投目の誤差です。

※その後釣りをされていて誤差が大きいのと思われる場合は、P77～79の「糸巻学習補正」を行ってください。より正確な棚取りができます。

4 「下巻きを完了している場合(ラインを巻き替える場合)」かつ「これから巻き取るラインの長さが正確に分かる場合」 下巻き学習 (E3)

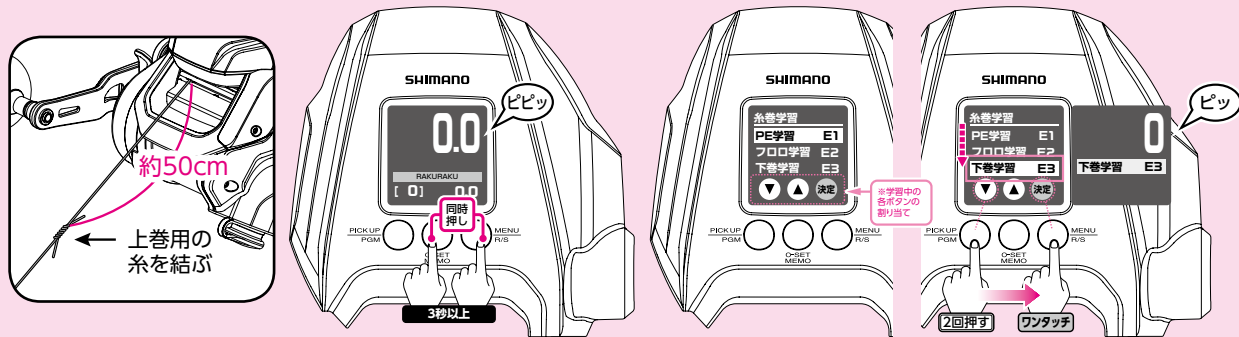

- 1** 巻き終えた下巻き糸に、上巻きの糸を結びます。

※下巻き糸に上巻き用の糸を結び、下巻き糸をレベルウィンドの穴に通し、下巻き糸を約50cm糸を引き出して上巻き用の糸を結んでください。

※デモモードONの時、糸巻学習モードに入ることができません。

下巻き糸を約50cm出した状態で、糸巻学習を初めてください。

- 2** カウント値が6m以下で操作します。6.1m以上の時は0セット (P53～54参照) しておきます。

クラッチレバーをONにしてください。そして、電源の接続を確認してください。デジタル表示は図のようになります。(水深画面の状態です。)

0-SET (0セット) ボタン、MENU (メニュー) ボタンを両方同時に3秒以上押すと学習モードに入ります。

- 3** 糸巻学習メニューが表示されます。※学習中は各ボタンの機能が変更され、画面の下端に割り当てが表示されますのでご参照ください。▼ボタンで「下巻学習 E3」を選択し、決定を押します。表示が図のようになります。(学習方法の選択について、詳しくはP28～29をご参照ください。)

注意：カウンター内の数値は例として表示しています。実際に巻かれる場合と同じ数値を示すわけではありません。

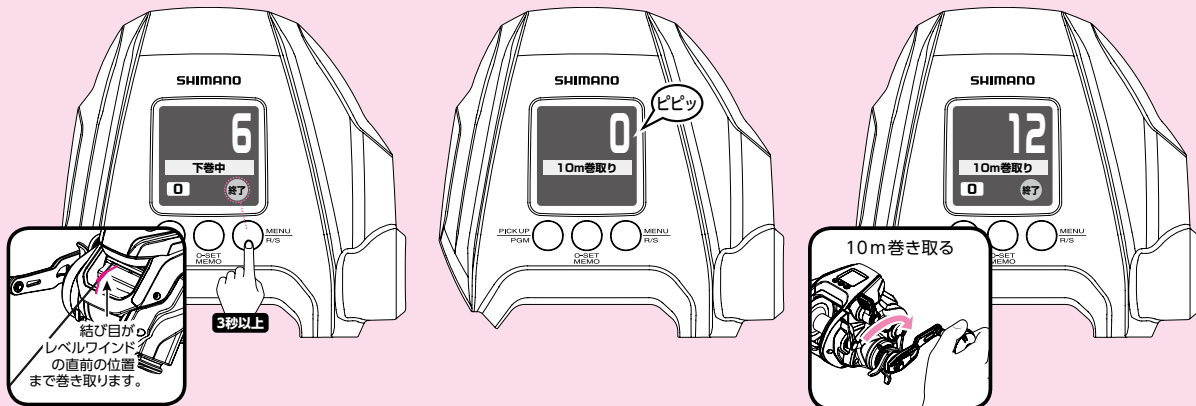

4 上図のようにハンドルで結び目まで巻き取ると、上図の画面になりますので、MENU(メニュー)ボタンを3秒以上押ししてください。

5 「ピピッ」のアラームが鳴り、表示は図のようになります。

6 上巻き糸を正確に10m分巻き取ります。スプールの回転に応じて表示が変化します。

10m巻き取りのご注意

表示中の数字「10」=10mではありません。

- ラインにマーカ表示がある場合は、マーカを見て10mの計測が必要です。
- ラインにマーカ表示がない場合は、メジャーなどで10mの計測が必要です。

注意：カウンター内の数値は例として表示しています。実際に巻かれる場合と同じ数値を示すわけではありません。

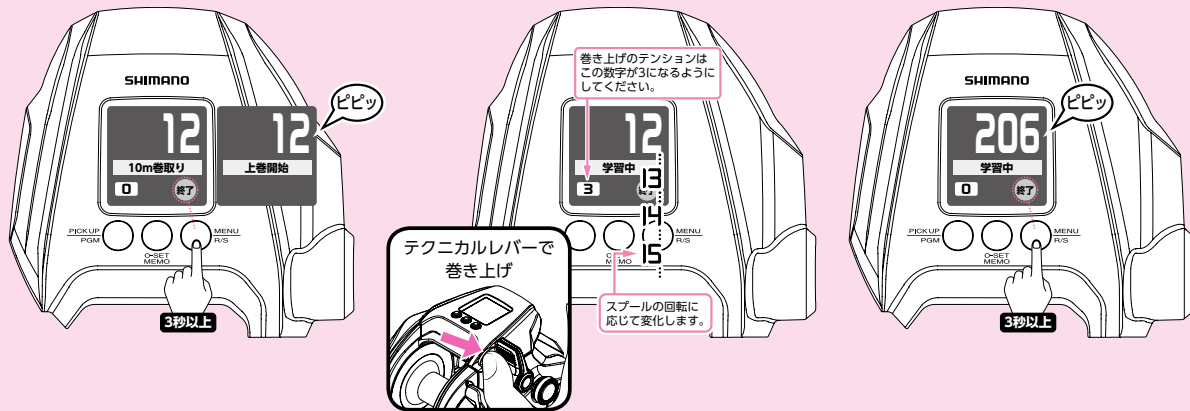

7 MENU(メニュー) ボタンを3秒以上押してください。
「ピピッ」のアラームが鳴り、表示は図のようになります。

8 テクニカルレバーで糸を巻いてください。スプールの回転数に比例した数字が表示されます。巻き上げのテンションは3になるようにしてください。この数字はリールが巻き上げている力(糸のテンション)を数字で表示します。数字=kgではありません。テクニカルレバーでの巻き上げの場合、速度はテクニカルレバーで調節できます。巻き上げを止めるときは、テクニカルレバーを「OFF」の位置にしてください。

9 糸を完全に巻き終えたら、MENU(メニュー) ボタンを3秒以上押してください。「ピピッ」のアラームが鳴ります。

ご注意：糸を全部巻き込まないようにしてください。巻き込みますと、カウンター誤差の原因になります。

注意：カウンター内の数値は例として表示しています。実際に巻かれる場合と同じ数値を示すわけではありません。

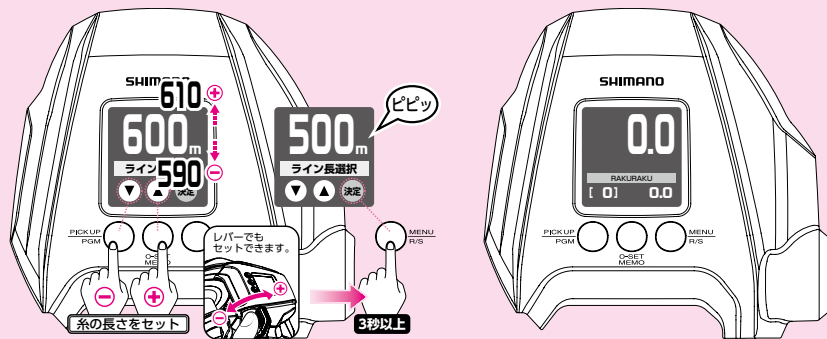

- 10** ▲▼ボタン、もしくはレバーで糸の長さをセットし、MENU(メニュー) ボタンを3秒以上押してください。
「ピピッ」のアラームが鳴ります。

※初期設定は600mです。(図は600mから500mに変更した場合です。)

- 11** 表示が水深画面に戻り、学習は完了です。
(カウンターの数値と実際の糸の出た長さとの最大で±3%の誤差が生じる場合があります。)

※誤差とは、学習後1投目の誤差です。

※その後釣りをされていて誤差が大きいと思われる場合は、P77～79の「糸巻学習補正」を行ってください。より正確な棚取りができます。

5 「下巻きをしない」かつ「これから巻き取るラインの長さが正確に分からない場合」 PEライン学習 (L1)

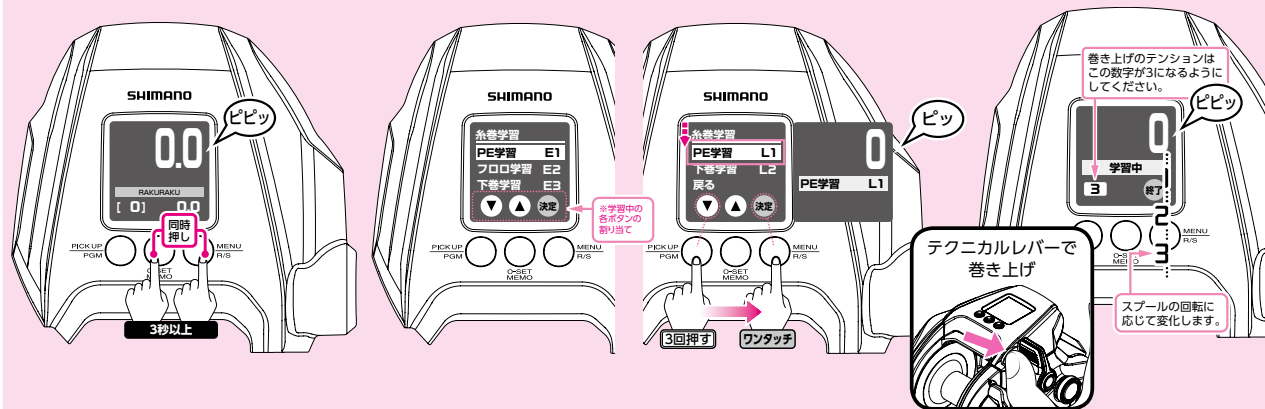

- 1 カウント値が6m以下で操作します。
6.1m以上の時は0セット (P53～54参照) しておきます。
クラッチレバーをONにしてください。
そして、電源の接続を確認してください。
デジタル表示は図のようになります。
(標準モードの状態です。)
0-SET(0セット) ボタン、MENU(メニュー) ボタンを両方同時に3秒以上押すと学習モードに入ります。

- 2 糸巻学習メニューが表示されます。
※学習中は各ボタンの機能が変更され、画面の下端に割り当てが表示されますのでご参照ください。
▼ ボタンで「PE学習 L1」を選択し、決定を押します。
表示が図のようになります。
(学習方法の選択について、詳しくはP28～29をご参照ください。)

- 3 テクニカルレバーで糸を巻いてください。
「ビピッ」のアラームが鳴り、スピールの回転数に比例した数字が表示されます。巻き上げのテンションは3になるようにしてください。この数字はリールが巻き上げている力(糸のテンション)を数字で表示します。数字=kgではありません。
テクニカルレバーでの巻き上げの場合、速度はテクニカルレバーで調節できます。巻き上げを止めるときは、テクニカルレバーを「OFF」の位置にしてください。

注意：カウンター内の数値は例として表示しています。実際に巻かれる場合と同じ数値を示すわけではありません。

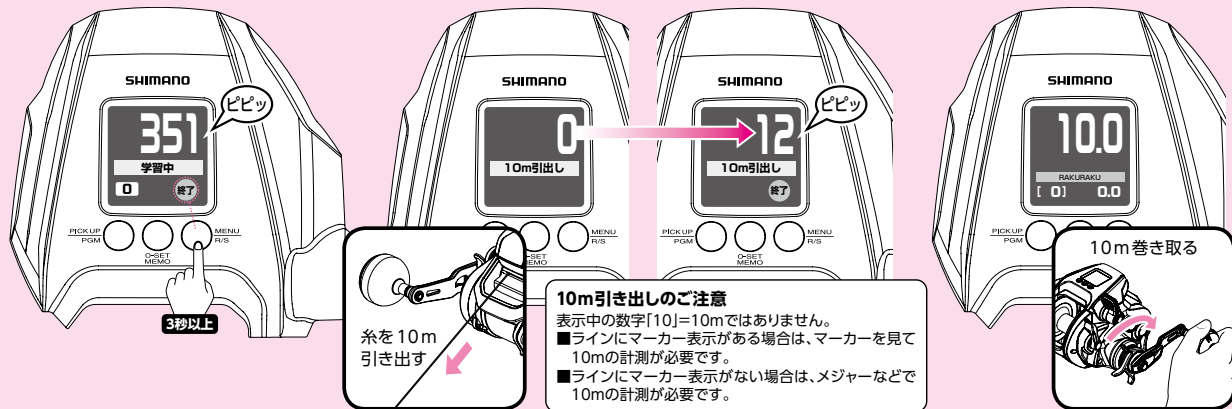

- 4** 糸を完全に巻き終えたら、MENU(メニュー) ボタンを3秒以上押してください。「ピピッ」のアラームが鳴ります。

ご注意：糸を全部巻き込まないようにしてください。巻き込みますと、カウンター誤差の原因になります。

- 5** 糸を正確に10m分引き出します。(糸の10mごとの色の変化、もしくは1mごとのマーカースの数の確認します。) 学習を終了するため、MENU(メニュー) ボタンを3秒以上押してください。「ピピッ」のアラームが鳴ります。

- 6** 表示が水深画面に戻り、学習は完了です。(カウンターの数値と実際の糸の出た長さとは最大で±3%の誤差が生じる場合があります。)

※誤差とは、学習後1投目の誤差です。
※その後釣りをされていて誤差が大きいとと思われる場合は、P77～79の「糸巻学習補正」を行ってください。より正確な棚取りができます。

- 7** 引き出した10m分の糸を巻き取ってください。

6 「下巻きをする」かつ「これから巻き取るラインの長さが正確に分からない場合」 下巻き学習 (L2)

※PEライン8号600mを巻かれる場合:スプールの下巻きラインを使用してください。

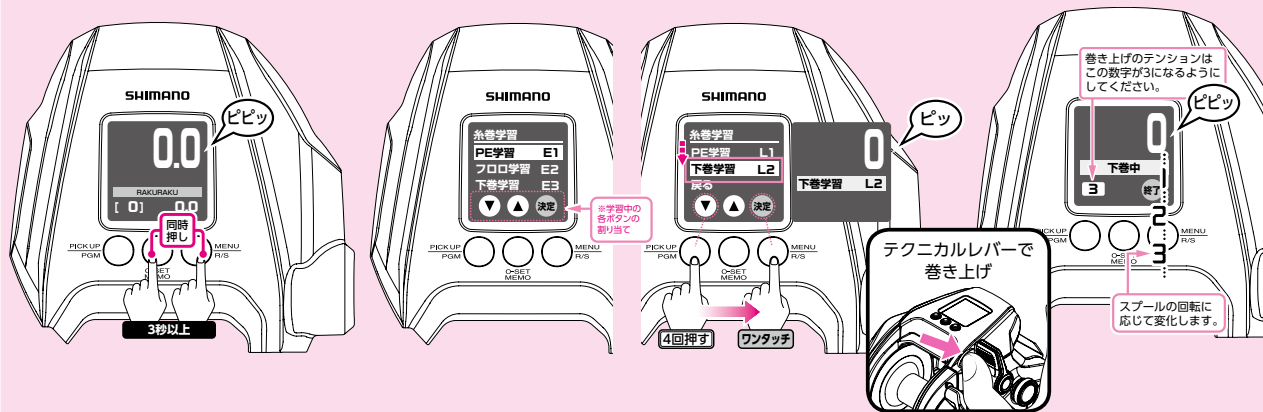

- 1** カウント値が6m以下で操作します。
6.1m以上の時は0セット (P53～54参照) しておきます。
クラッチレバーをONにしてください。
そして、電源の接続を確認してください。
デジタル表示は図のようになります。
(標準モードの状態です。)
0-SET(0セット) ボタン、MENU(メニュー) ボタンを両方向同時に3秒以上押すと学習モードに入ります。

- 2** 糸巻学習メニューが表示されます。
※学習中は各ボタンの機能が変更され、画面の下端に割り当てが表示されますのでご参照ください。
▼ボタンで「下巻学習 L2」を選択し、決定を押します。
表示が図のように変わります。
(学習方法の選択について、詳しくはP28～29をご参照ください。)

- 3** テクニカルレバーで糸を巻いてください。
「ビピッ」のアラームが鳴り、スプールの回転数に比例した数字が表示されます。巻き上げのテンションは3になるようにしてください。この数字はリールが巻き上げている力(糸のテンション)を数字で表示します。数字=kgではありません。
テクニカルレバーでの巻き上げの場合、速度はテクニカルレバーで調節できます。巻き上げを止めるときは、テクニカルレバーを「OFF」の位置にしてください。

注意：カウンター内の数値は例として表示しています。実際に巻かれる場合と同じ数値を示すわけではありません。

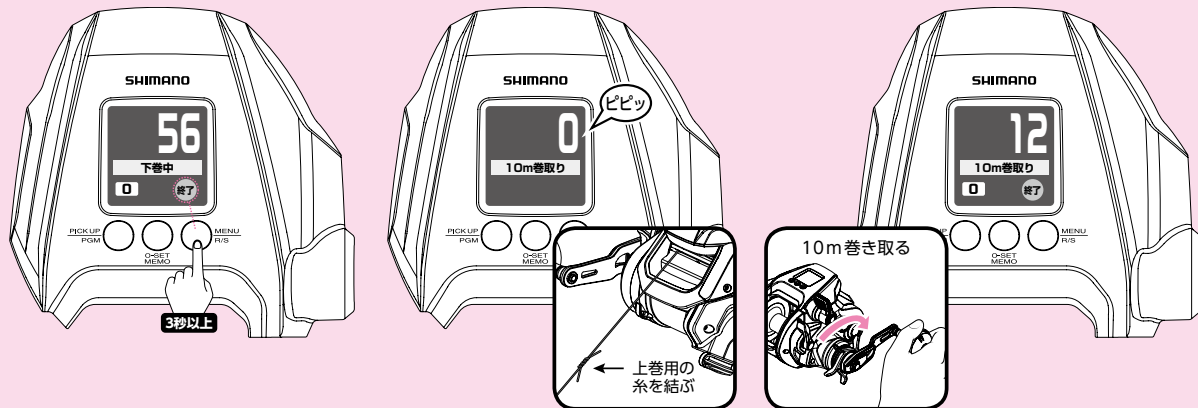

4 下巻き用の糸を巻き終わったら、MENU(メニュー) ボタンを3秒以上押してください。

5 「ピピッ」のアラームが鳴り、表示は図のようになります。
巻き終わった下巻き糸に、上巻き用の糸を結びます。

6 上巻き糸を正確に10m分巻き取ります。スプールの回転に応じて数値が変化します。

10m巻き取りのご注意

表示中の数字「10」=10mではありません。

■ラインにマーカース表示がある場合は、マーカースを見て10mの計測が必要です。

■ラインにマーカース表示がない場合は、メジャーなどで10mの計測が必要です。

注意：カウンター内の数値は例として表示しています。実際に巻かれる場合と同じ数値を示すわけではありません。

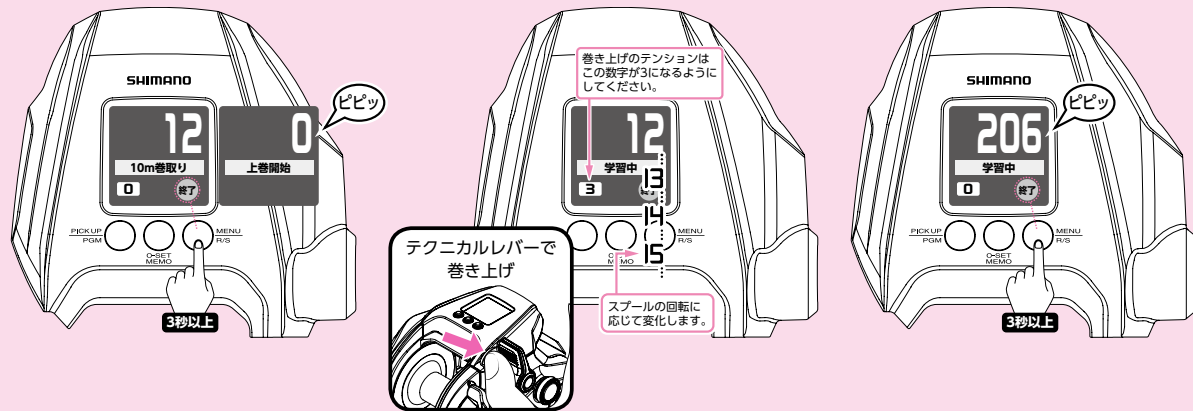

7 MENU(メニュー) ボタンを3秒以上押してください。「ピピッ」のアラームが鳴り、表示は図のようになります。

8 テクニカルレバーで糸を巻いてください。スプールの回転数に比例した数字が表示されます。巻き上げのテンションは3になるようにしてください。この数字はリールが巻き上げている力(糸のテンション)を数字で表示します。数字=kgではありません。テクニカルレバーでの巻き上げの場合、速度はテクニカルレバーで調節できます。巻き上げを止めるときは、テクニカルレバーを「OFF」の位置にしてください。

9 糸を完全に巻き終えたら、MENU(メニュー) ボタンを3秒以上押してください。「ピピッ」のアラームが鳴ります。

ご注意：糸を全部巻き込まないようにしてください。巻き込みますと、カウンター誤差の原因になります。

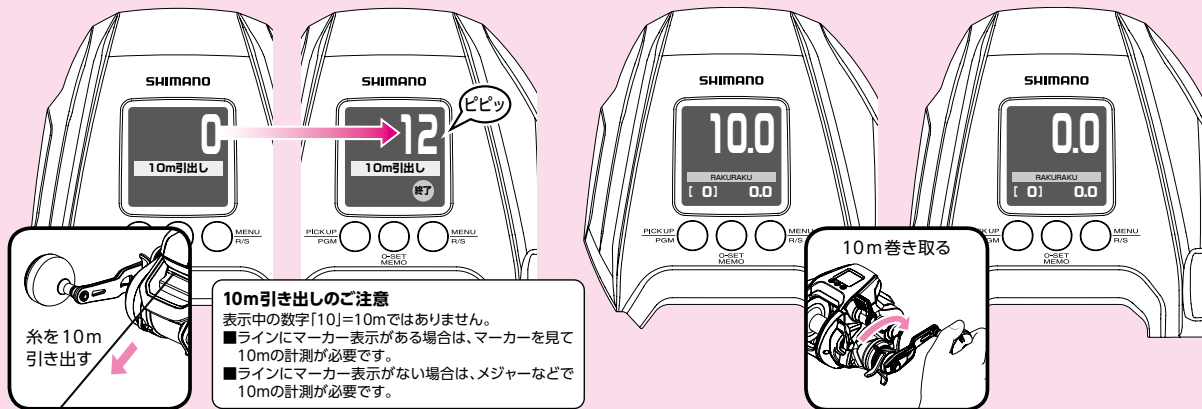

10m引き出しのご注意

表示中の数字「10」=10mではありません。

- ラインにマーカ表示がある場合は、マーカを見て10mの計測が必要です。
- ラインにマーカ表示がない場合は、メジャーなどで10mの計測が必要です。

10 糸を正確に10m分引き出します。(糸の10mごとの色の变化、もしくは1mごとのマーカの数で確認します。)

学習を終了するため、MENU(メニュー) ボタンを3秒以上押してください。
「ビピッ」のアラームが鳴ります。

11 表示が水深画面に戻り、学習は完了です。(カウンターの数値と実際の糸の出た長さとは最大で±3%の誤差が生じる場合があります。)

※誤差とは、学習後1投目の誤差です。

※その後釣りをされていて誤差が大きいと思われる場合は、P77～79の「糸巻学習補正」を行ってください。より正確な棚取りができます。

12 引き出した10m分の糸を巻き取ってください。

7 「下巻きを完了している場合 (ラインを巻き替える場合)」かつ「これから巻き取るラインの長さが正確に分からない場合」 下巻き学習 (L2)

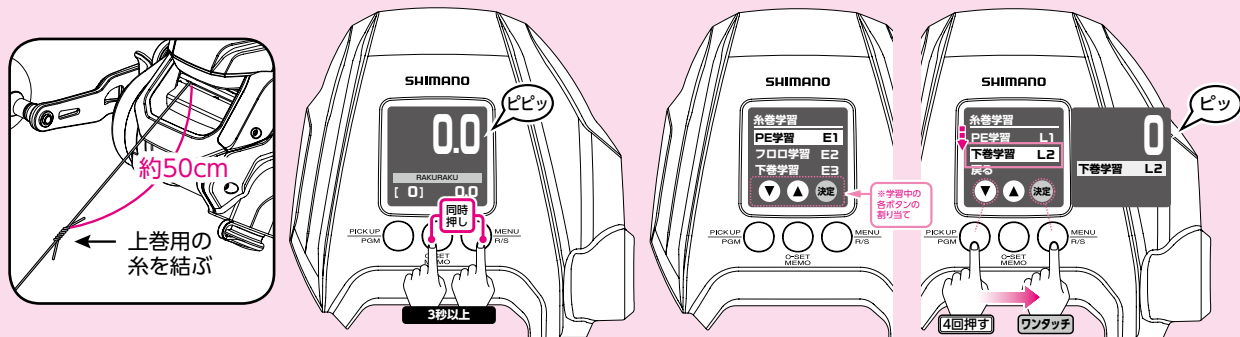

- 1** 巻き終了下巻き糸に、上巻きの糸を結びます。

※下巻き糸に上巻き用の糸を結び際、下巻き糸をレベルウィンドの穴に通し、下巻き糸を約50cm糸を引き出して上巻き用の糸を結んでください。

※デモモードONの時、糸巻学習モードに入ることができません。

下巻き糸を約50cm出した状態で、糸巻学習を初めてください。

- 2** カウント値が6m以下で操作します。6.1m以上の時は0セット (P53～54参照) しておきます。

クラッチレバーをONにしてください。そして、電源の接続を確認してください。デジタル表示は図のようになります。(水深画面の状態です。)

0-SET (0セット) ボタン、MENU (メニュー) ボタンを両方同時に3秒以上押すと学習モードに入ります。

- 3** 糸巻学習メニューが表示されます。

※学習中は各ボタンの機能が変更され、画面の下端に割り当てが表示されますのでご参照ください。

▼ボタンで「下巻学習 L2」を選択し、決定を押します。表示が図のように変わります。(学習方法の選択について、詳しくはP28～29をご参照ください。)

注意：カウンター内の数値は例として表示しています。実際に巻かれる場合と同じ数値を示すわけではありません。

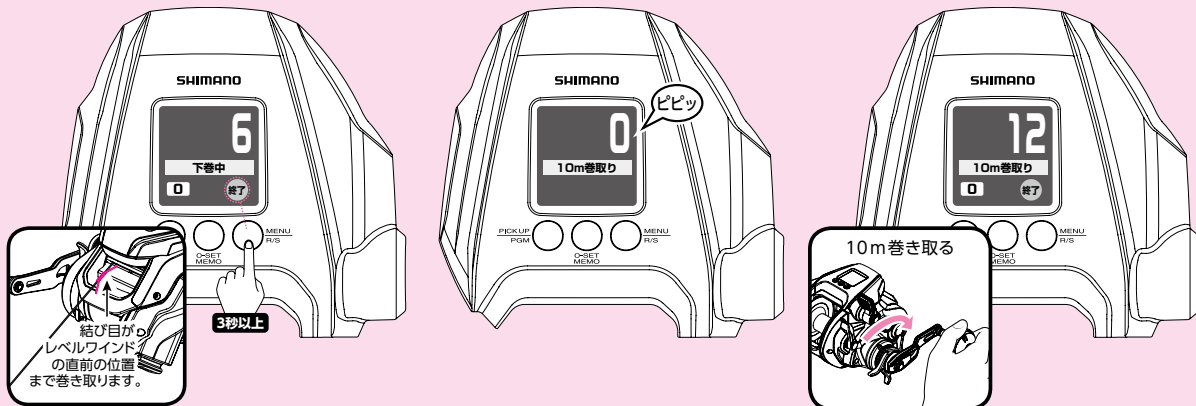

4 上図のようにハンドルで結び目まで巻き取ると、上図の画面になりますので、MENU(メニュー)ボタンを3秒以上押ししてください。

5 「ピピッ」のアラームが鳴り、表示は図のようになります。

6 上巻き糸を正確に10m分巻き取ります。スプールの回転に応じて表示が変化します。

10m巻き取りのご注意

表示中の数字「10」=10mではありません。

- ラインにマーカ表示がある場合は、マーカを見て10mの計測が必要です。
- ラインにマーカ表示がない場合は、メジャーなどで10mの計測が必要です。

注意：カウンター内の数値は例として表示しています。実際に巻かれる場合と同じ数値を示すわけではありません。

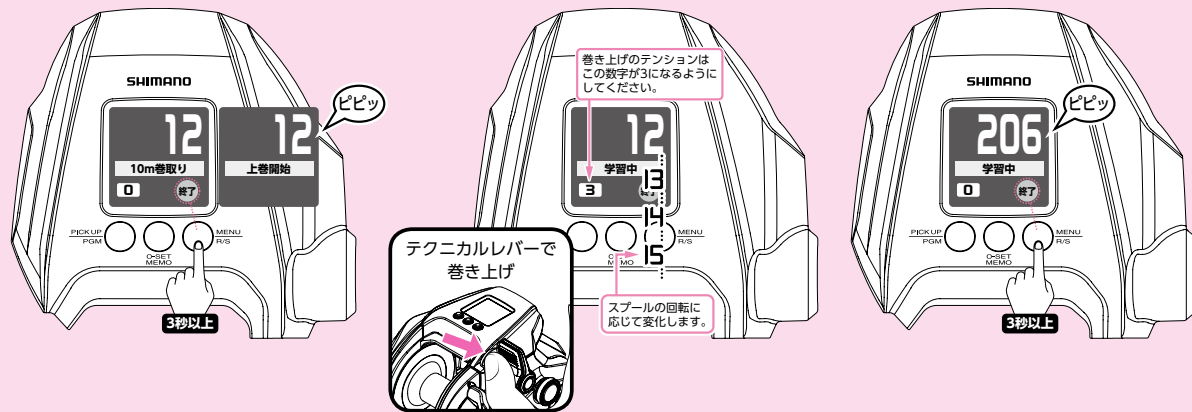

7 MENU(メニュー) ボタンを3秒以上押してください。「ピピッ」のアラームが鳴り、表示は図のようになります。

8 テクニカルレバーで糸を巻いてください。スピールの回転数に比例した数字が表示されます。巻き上げのテンションは3になるようにしてください。この数字はリールが巻き上げている力(糸のテンション)を数字で表示します。数字=kgではありません。テクニカルレバーでの巻き上げの場合、速度はテクニカルレバーで調節できます。巻き上げを止めるときは、テクニカルレバーを「OFF」の位置にしてください。

9 糸を完全に巻き終えたら、MENU(メニュー) ボタンを3秒以上押してください。「ピピッ」のアラームが鳴ります。

ご注意：糸を全部巻き込まないようにしてください。巻き込みますと、カウンター誤差の原因になります。

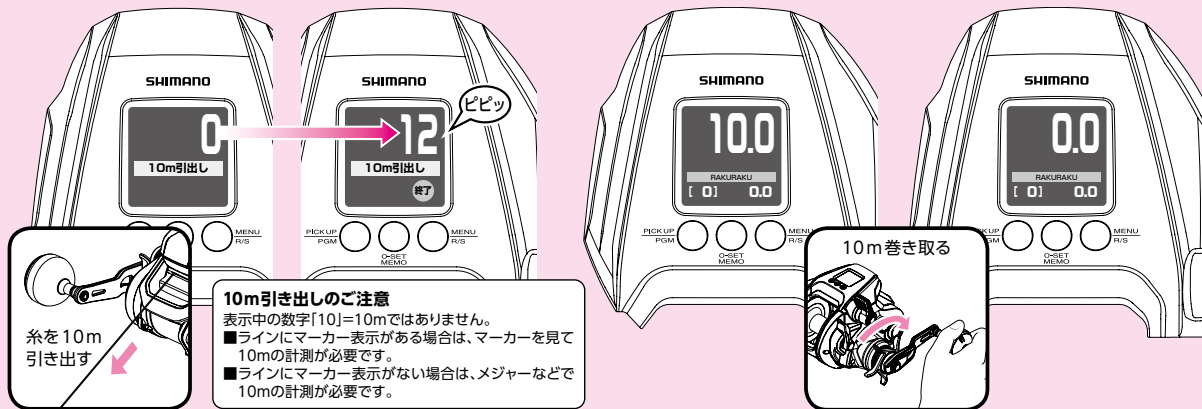

10m引き出しのご注意

表示中の数字「10」=10mではありません。

- ラインにマーカース表示がある場合は、マーカースを見て10mの計測が必要です。
- ラインにマーカース表示がない場合は、メジャーなどで10mの計測が必要です。

- 10** 糸を正確に10m分引き出します。(糸の10mごとの色の变化、もしくは1mごとのマーカースの数で確認します。) 学習を終了するため、MENU(メニュー) ボタンを3秒以上押ししてください。
「ビビッ」のアラームが鳴ります。

- 11** 表示が水深画面に戻り、学習は完了です。(カウンターの数値と実際の糸の出た長さとは最大で±3%の誤差が生じる場合があります。)
※誤差とは、学習後1投目の誤差です。
※その後釣りをされていて誤差が大きいと思われた場合は、P77～79の「糸巻学習補正」を行ってください。より正確な棚取りができます。

- 12** 引き出した10m分の糸を巻き取ってください。



応用

シカケを速く落とすテクニック。

- 一般的にはメカニカルブレーキノブを締めて、スプールのフリー回転を少し重くし、船の上下動による糸のバックラッシュを防ぎます。
- しかし、より速くシカケを落とすためにはメカニカルブレーキノブを締めずに、自分の指でスプールをサミングしてください。
- 竿先を下に向け、竿全体を立てることでガイドの抵抗を少なくすることができます。(右図)

※クラッチを OFF にした際、モーターとスプールが連結していませんので、「糸送り機能」は搭載していません。

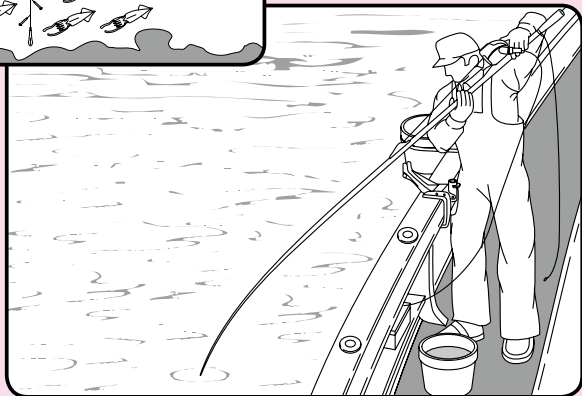
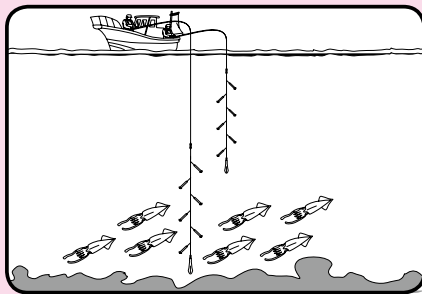

0(ゼロ)セットの設定 (釣りを始める前に必ず行なってください。)



正確な棚取りを実現するために。

釣果アップには、正確な棚取りが不可欠です。そこで「0セット」を設定します。「0セット」とは、シカケが水面にある時を0mとして設定することです。「0セット」によって、シカケの位置が水深を示すようになり、正確な棚取りを可能にします。

※糸を巻き込み過ぎた状態での0セットは、糸巻学習が不正確になる原因となりますのでおやめください。
※水深表示が10.1m以上で0セットをすると、高切れ補正となります。

⚠️ ご注意！ — 仕掛けを竿の穂先に巻き込むことを防止するために —

大物などを強いテンションで巻き上げた直後は0セットを実施しないようにしてください。大物を掛けた時などに糸が伸びたりつぶれたりすることで、スプールに巻かれた糸の外径に変化が生じ船べり停止位置がずれることがあります。その時に、0セットを行うと次の投入で前回の巻上げ時のテンションとの差が大きくなることでカウンター表示がずれ、仕掛けを竿の穂先に巻き込み穂先を破損する可能性があります。電動リールの特性上、この現象を完全に防ぐことはできませんので0セットを実施する際はご注意ください。

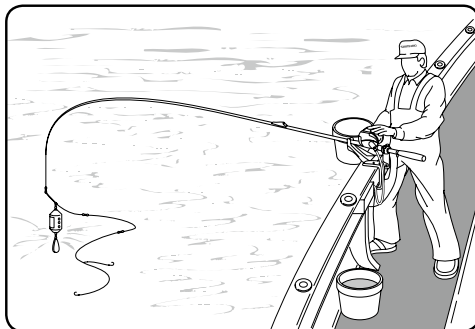

シカケが水面にある時を0mとして設定します。

0 セットを試してみましょう。

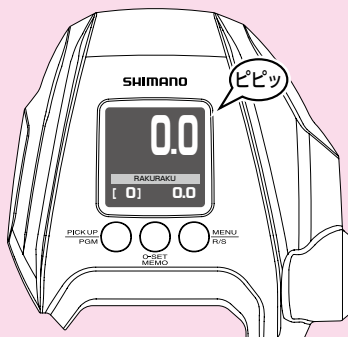
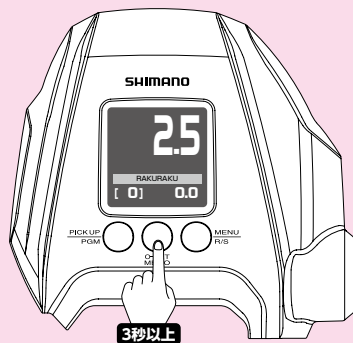

1 シカケを水面に合わせ、0-SET (0 セット) ボタンを 3 秒以上押して下さい。

2 「ビピッ」のアラームが鳴り、上図のように表示が変わります。
これで0セットは完了です。

! **ご注意!**

糸を巻き込み過ぎた状態での0セットは、糸巻学習が不正確になる原因となりますのでおやめください。

高切れの補正



高切れした場合も、簡単操作で補正が可能です。

※水深表示が 10.1m 以上で 0 セットをすると、高切れ補正となります。

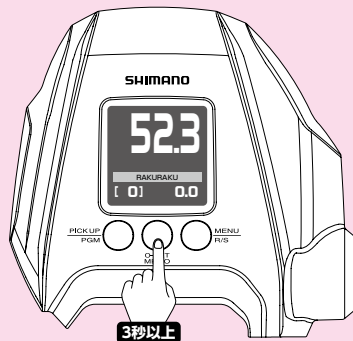

1 シカケを結びなおし、水面にシカケを合わせて、0-SET (0 セット) ボタンを 3 秒以上押します。

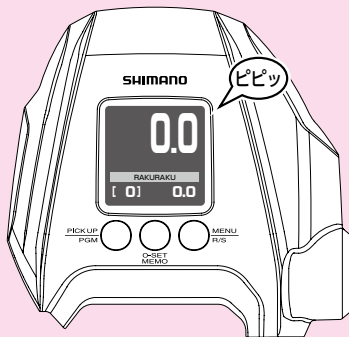

2 上図のように表示が変わります。これで、コンピュータが自動的に高切れした位置からの実測値表示にプログラムを変更します。



高切れをした場合、道糸を巻き込んでしまってから高切れ補正を行うと、糸巻学習が不正確になります。道糸の巻き込みには十分ご注意ください。



シールドタイプ S A-RB でさらなるスプールフリーを実現！

従来のA-RB（アンチラストベアリング）の側面に防錆素材でシーリングし、塩分の浸入を減少させたシールドタイプ S A-RBを適材適所に配置したことにより、シカケ落下時のスプールフリーが更に軽くなりました。

それによってイカ釣りでのシカケ落下性能も飛躍的にUP、また電動リールでは困難と言われた完全フカセも攻略。また、レベルwind部分での糸ガラムを完全にシャットアウトする、セーフティーバーとレベルwindのベストバランスを実現させました。

A-RB処理によるベアリングの防錆性はもちろん、ベアリング内部に浸入した塩分の結晶化による“塩噛み”をも減少させ、ソルトウォーターでの使用をさらに快適なものにしています。

ボールベアリング 計20個中
シールドタイプ S A-RB 18個内蔵
※モーター内部に通常ベアリング2個内蔵

S A-RB



電動巻き上げ停止後、竿を立てればシカケが手元にもどります。

船べり停止後、竿を立てたときにシカケが手元にくるように自動的に設定されます。

- ※電源を入れた初回投入時のみ6mで船べり停止します。2回目以降は5秒以上止めていた位置を次回の船べり停止位置として、コンピュータが自動的に記憶します。(この機能は1m～6mの範囲で作動します。水深表示が1.0m未満の時は、安全のため1mの設定になります。)
- ※フカセモード時は船べり停止位置の自動設定が無効になり、巻き込み防止のプログラムが作動し、かなり手前で止まる場合があります。

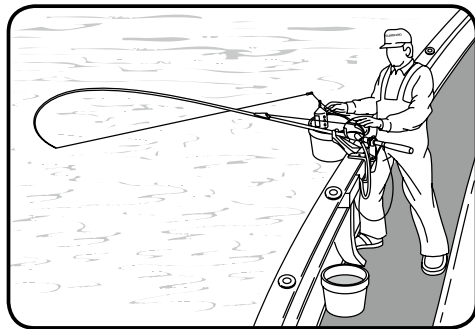

アラーム(船ベリ)

船ベリ自動停止位置の4m手前からアラームでお知らせします。

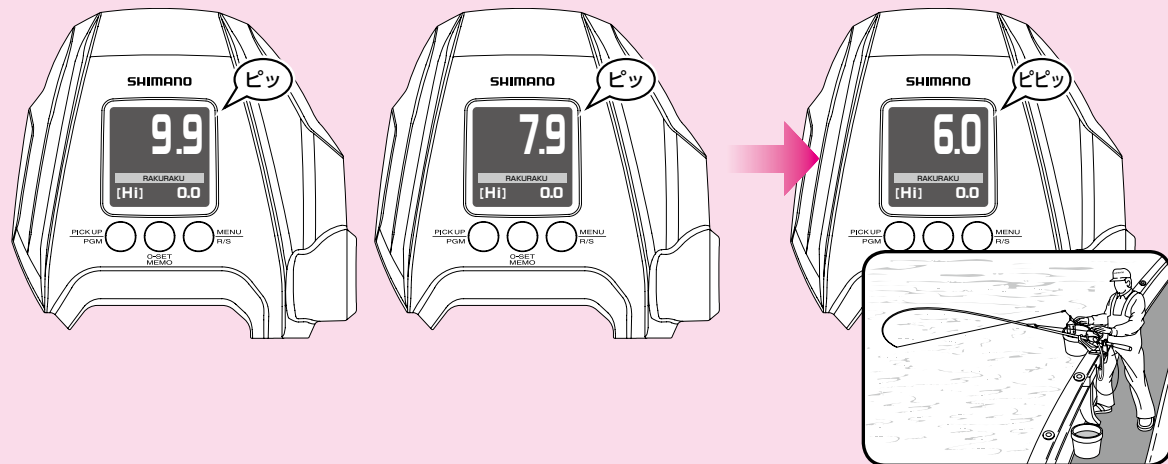

- 1 セットされている船ベリ自動停止位置の4m手前から、2mごとにアラームでお知らせします。
図はテクニカルレバーのHiで巻き上げた場合の表示です。

- 2 船ベリ自動停止位置（この場合は6.0m）で「ピピッ」のアラームが鳴り、自動的に巻き上げを停止します。
船ベリ停止後、竿を立てるだけで手元にシカケがくるので、すばやく上図のようにとりこむことができます。

棚または底の水深をメモリーする方法



水深をメモリーするには…

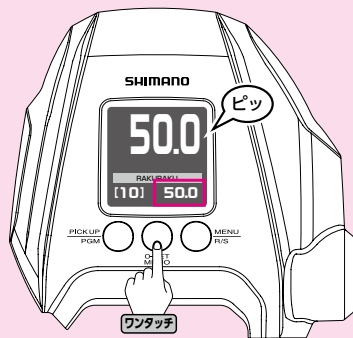

シカケをメモリーしたい水深に合わせて、メモボタンを押します。
メモリーした水深がメモ欄に表示されます。(□部分)
上図の場合ですと 50.0m の水深がメモリーされます。(上からモード選択時)

※このセットは何回でも入れ換えが可能です。

メモリーした水深の4m手前から「棚アラーム」でお知らせします。

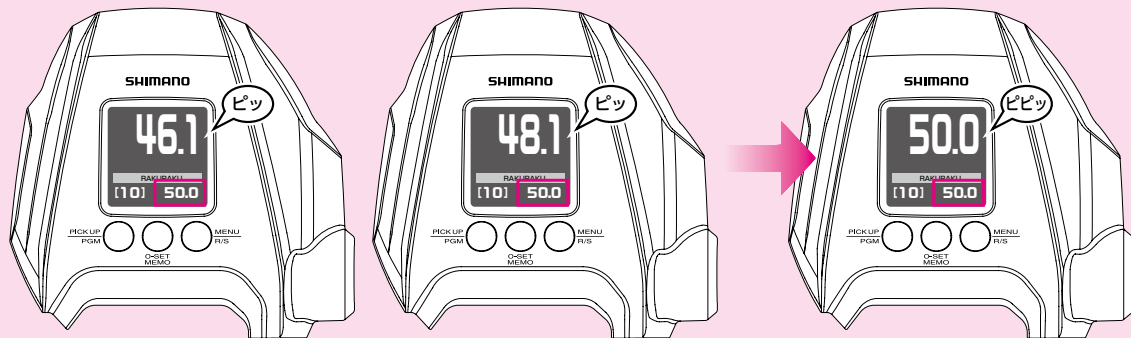

1 シカケをおろす方向のみ、セットされているメモ水深の4m手前から、2mごとにアラームでお知らせします。

2 メモ水深（この場合は50.0m）で「ピピッ」のアラームが鳴ります。1回の上げ下ろしにつきアラームは1回のみです。いったん6.0m未滿まで巻き上げたり、0セットを行ったりした場合、再度アラームがメモ水深をお知らせします。

2通りの棚の取り方・上からモードと底からモード



棚取りに便利な「上からモード」と「底からモード」。

船釣りで釣果を上げるコツは、いかに正確に魚のいる水深(すなわち棚)にシカケを降ろすかということです。

最近は高性能の魚群探知機により、魚のいる水深が正確にわかります。

通常、船長がこの棚を教えてください。この場合釣場、釣り方、対象魚などによって水面から棚が指示される場合と、海底す

なわち底から棚が指示される場合の二通りがあります。

本製品は底からの水深を確認したい場合、メモ水深の表示方法を切り替えできます。その日の釣りに合わせて、切り替えてご使用ください。

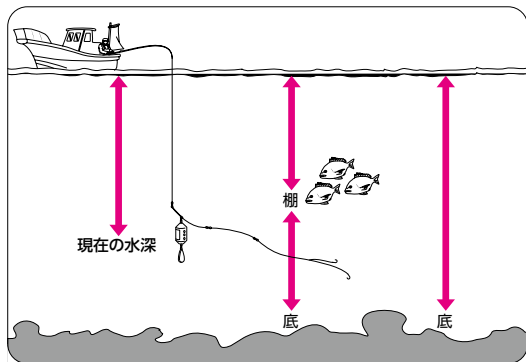

モードを切り替えるには…

1. 水深画面でMENU(メニュー)ボタンを3秒以上押しすとメニュー画面が表示されます。
2. ▼ボタンを数回押して「上/底」を選択します。
機能名の右は現在の設定を表します。(図の設定は例です。)決定ボタンを押すと「上/底」のメニューが表示されます。
3. ▼▲ボタンで「上から」または「底から」を選択し、決定ボタンを押してください。

メニュー画面の操作について、詳しくはP22～25をご参照ください。

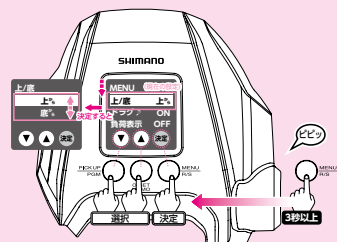

上からモードの実釣編

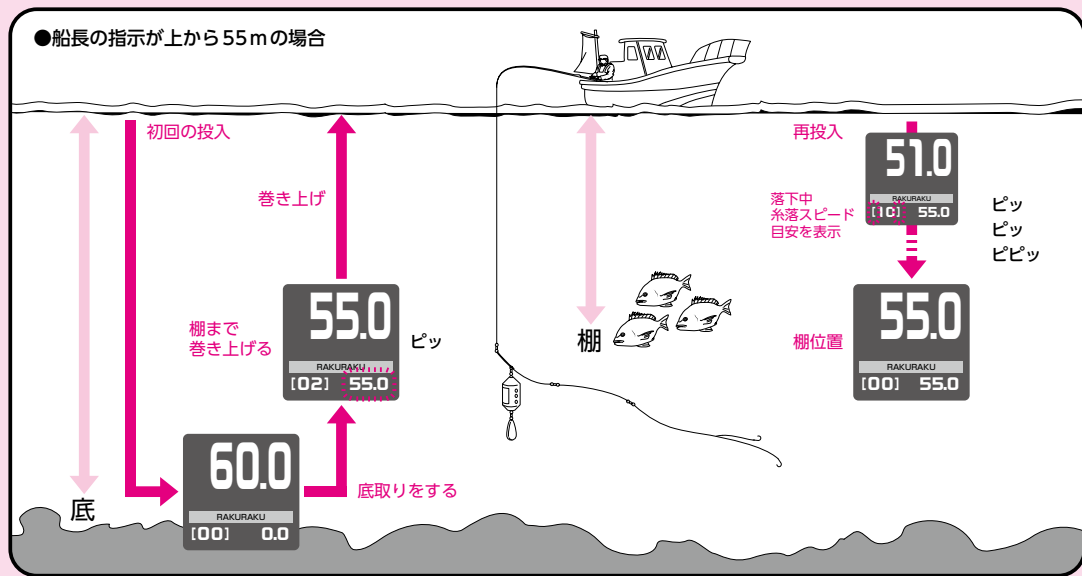

- 1 シカケをいったん底につけます。
- 2 シカケを巻いて棚に持ってきます。
MEMO (メモ) ボタンを押して棚をメモリーします。
以上は底取りをして底の水深を知りたい場合ですが、直接指示の水深にシカケを投入しメモボタンで棚をメモリーすることも可能です。
- 3 再度投入した際、メモリーした水深にシカケをおろします。

底からモードの実釣編

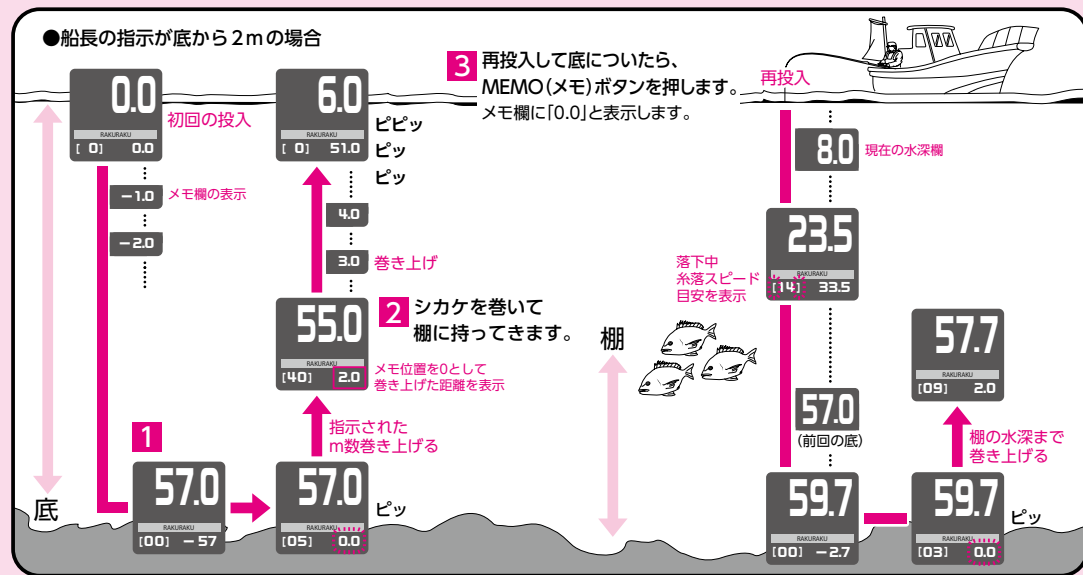

- 1** シカケが底についたら、MEMO (メモ) ボタンを押します。メモ欄に「0.0」と表示します。リールを巻き上げるとプラスにカウントし、底からの水深が確認できます。

解説!

船長の指示が「底から何 m」といった場合、釣り人はシカケをいったん底まで降ろして指示された m 数だけシカケを上げます。(通常この時にコマセを振ります。)

2通りの巻き上げ方・楽楽モードと速度一定モード



1 楽楽モードと速度一定モードの切り替え方法

- R/S (楽・速) ボタンを押すことにより、速度一定モードと楽楽モードの切り替えができます。巻き上げ中の操作も可能です。



2 速度一定モードとは？

巻き上げてくる対象物の大きさ、つまりリールにかかる負荷の大きさに関係なく、常に設定された速度*を保つようにモーターのパワーを自動的に調整して、一定の速度で巻き上げます。
(*速度→電動リールのスプール回転速度)

ご注意：設定値 1～4 は非常に遅いデッドスローに設定しております。オモリの負荷等により巻き上げが止まってしまうことがありますので、その場合は設定値を上げてください。

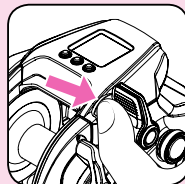

■テクニカルレバー
巻き上げパワーまたはスピードを瞬時に調整することができます。

○現在のモード

○テクニカルレバー
設定表示

テクニカルレバーの操作時に巻き上げパワーまたはスピードを表示します。

■R/S(楽・速)ボタン

速度一定モードと楽楽モードの切り替えができます。巻き上げ中の操作も可能です。

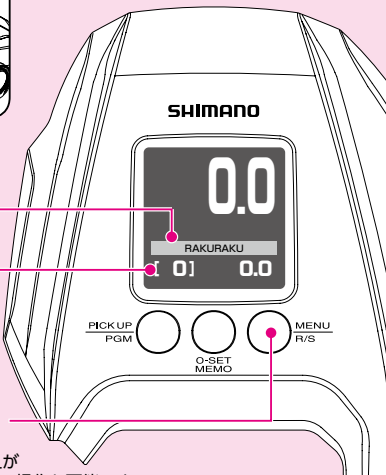

3 楽楽モードとは？

「楽楽モード」は、設定した巻き上げパワーを一定に保とうとする機能です。つまりラインにかかるテンション（負荷）をリールが感知して、モーターの回転速度を自動的に変化させ、常に一定のテンションを保って巻き上げます。

つまり

●モーターと魚の瞬間的な引っ張り合いを避けてくれる。

●波が荒くて竿の操作では追いつかないときにも便利。

●魚が突っ込んだり、船が急に持ち上がったときなどの急なテンションの上昇に応じて、モータースピードが遅くなって調節してくれる。

●ボンピングで竿をおろしたときなど、急なテンションの降下に応じてモータースピードが速くなって、シカケにたるみができない。

これなら楽だし、手巻き感覚で安心です！

※工場出荷の初期設定は「楽楽モード」となっております。

さらにこんなメリットも…

- テンション設定はレバー操作で瞬時に調整可能です。
- 電動と魚の瞬間的な引っ張り合いがなくなることによって、シカケ本来の強度が得られます。

ご注意：設定値 1～4 は非常に遅いデッドスローに設定しております。オモリの負荷等により巻き上げが止まってしまうことがありますので、その場合は設定値を上げてください。



名人のさそい、またはお好みのさそいをリールが再現します。

一日中シャクリ続けるイカ釣りに特に便利です。

探見丸との通信中は、電動リールからの操作はできなくなりますのでご注意ください。

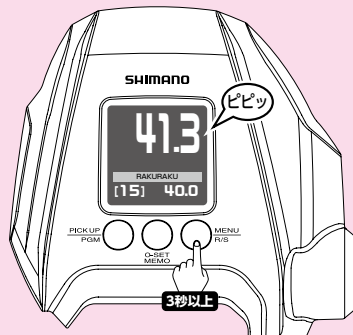

- 1** 水深画面で MENU(メニュー) ボタンを3秒以上押すとメニュー画面が表示されます。

注意：液晶画面内の設定・数値は例として表示しています。実際と同じ設定・数値を示すわけではありません。

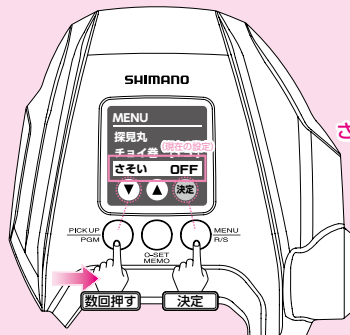

- 2** ▼ボタンを数回押して「さそい」を選択します。機能名の右は現在の設定を表します。(図の設定は例です。) 決定ボタンを押すと「さそい」パターン番号の選択画面になります。(メニュー画面の操作について、詳しくはP22～25をご参照ください。)

→ さそいパターンの
選択画面へ

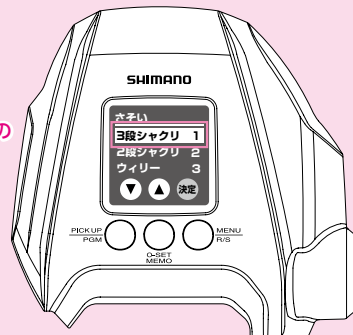

- 3** さそいパターン番号の選択画面です。[1]～[3]は次ページのさそいパターン、[4]と[5]はお好みのさそいパターンとなっています。[4]・[5]は、出荷時には超スロー巻き上げのデータが入っています。お好みで新しいさそいパターンを入力し直すことができます。

[1] …代表的な3段シャクリ

速度一定モードの
28速で巻き上げます。

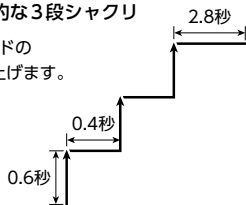

[2] …代表的な2段シャクリ

速度一定モードの
28速で巻き上げます。

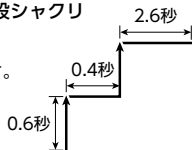

[3] …ウイリーの代表的なさそい

速度一定モードの
16速で巻き上げます。

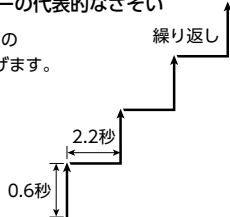

[4]・[5] …お好みのさそいパターン

注意：カウンター内の数値は例として表示しています。実際に巻かれる場合に同じ数値を示すわけではありません。

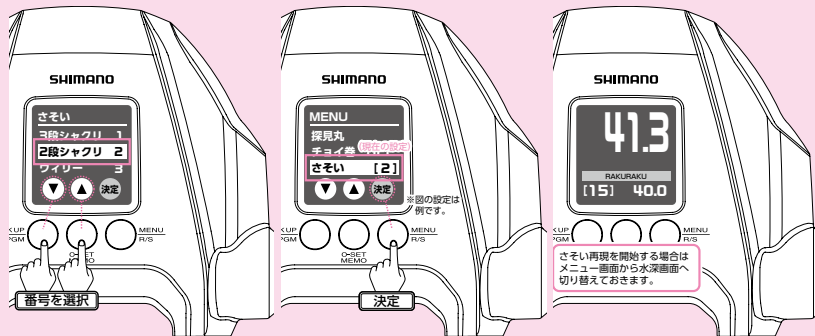

4 ▼▲ボタンでさそいパターンの番号を選択してください。

※ご注意

あらかじめ記憶しているさそいのパターンは代表的な例であり、竿の調子・オモリ負荷・水深等、条件によって動作は変化します。実際に合わない場合はお客様オリジナルのパターンを入力の上、再現される事をお勧めします。

[4]・[5]のお好みのさそいパターンを選択される場合は、ここから次ページ「さそいの学習」へお進みください。

5 決定ボタンを押せばメニュー画面に戻り、設定完了です。

(図は[2]を設定した場合の例です。)

メニューの「水深画面へ」を決定して水深画面へ戻ります。

これでリールにさそいを再現させる準備ができました。

さそいを開始する場合はP71「釣りでさそい機能を使用する」へ進みます。



あなたのオリジナルのさそいパターンも学習・再現できます。

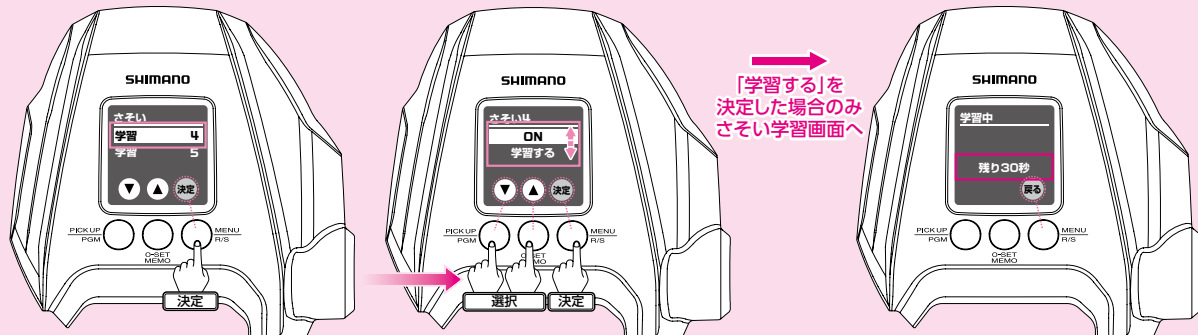

「学習する」を
決定した場合のみ
さそい学習画面へ

- 1** さそいパターンの[4]か[5]を選択し、決定ボタンを押してください。

注意：液晶画面内の設定・数値は例として表示しています。実際と同じ設定・数値を示すわけではありません。

- 2** さらにメニューが表示されます。
[4]か[5]にすでに入力済みのお好みのパターンを選択する場合は「ON」、新しいパターンを入力し直す場合は「学習する」を選択し、決定ボタンを押してください。
「ON」を決定した場合はメニュー画面に戻り、さそい再現の準備が完了します。

- 3** 「学習する」を決定した場合のみ、ここでさそい学習画面になります。
さそい学習は最大30秒間記憶させることができます。
□部分に記憶可能な秒数が表示されます。
レバーやハンドルで巻き上げ始めると記憶を開始し、同時に記憶可能な秒数のカウントダウンが始まります。
さそい学習を中止したい場合は、[戻る] (MENU(メニュー)) ボタンを押してください。

注意：カウンター内の数値は例として表示しています。実際に巻かれる場合と同じ数値を示すわけではありません。

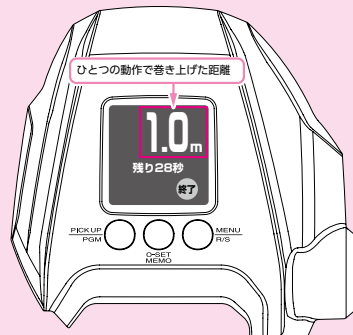
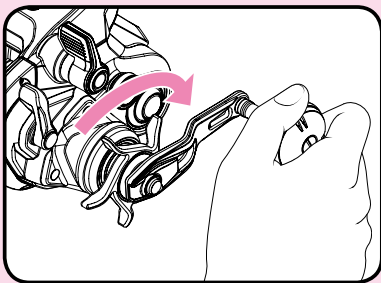
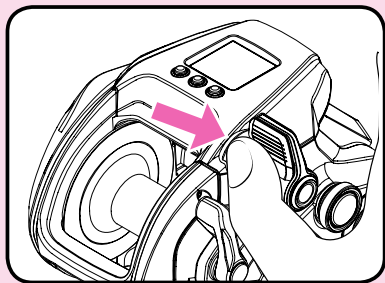

●テクニカルレバーで入力する場合

記憶させたいタイミングと速度で巻き上げ、その後の静止状態も必要に応じて入力します。

●ハンドルで入力する場合

好みの速さでハンドルを回転させ、その後の静止状態も必要に応じて入力します。

ハンドル1回転に2秒以上要する超スローな巻き上げは学習しません。

また、テクニカルレバーの最高速度以上でスプールが回転した場合は、テクニカルレバーの最高速として学習します。

- 4** テクニカルレバーかハンドル操作でさそい学習を開始し、お好みの巻き上げ時間、停止時間を再現してください。
記憶可能な残り秒数のカウントダウンが開始し、 部分にひとつの動作ごとに巻き上げた糸の長さを表示します。

注意：カウンター内の数値は例として表示しています。実際に巻かれる場合と同じ数値を示すわけではありません。

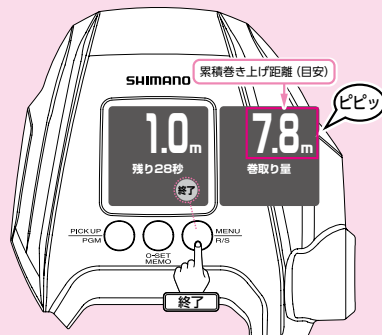

5 終了ボタンを押せばさそい学習が完了します。

終了ボタンを押さなかった場合は学習開始から30秒で自動的に終了します。カウントダウンがスタートした時点からのしゃくり、さそいが記憶されます。さそい学習終了時は累積巻き上げ距離の目安が図のように2秒間表示されます。(□部分)

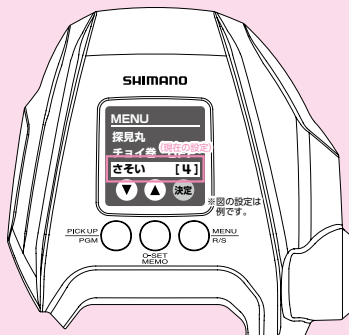

6 2秒後、自動的にメニュー画面に戻り、設定完了です。

(図は[4]を設定した場合の例です。) さそい学習を間違えたり、やり直したい場合は、再度メニュー画面からさそい学習へ進み、動作を入力してください。

※新たにさそい学習を入力しますと、前の学習データは消えます。



メニューの「水深画面へ」を決定して水深画面へ戻ります。これでリールにさそいを再現させる準備ができました。

さそいを開始する場合は次ページ「釣りでさそい機能を使用する」へ進みます。

釣りでさそい機能を使用する



さあ！
いよいよ設定したさそいを再現してみましょう。

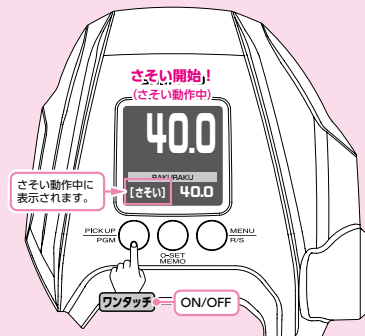
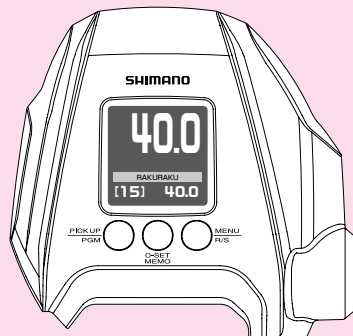

- 1** 66～70ページをご参照いただき、さそい機能をONに設定しておきます。メニュー画面が表示されている場合は、メニューの「水深画面へ」を決定して水深画面に切り替えてください。

注意：液晶画面内の設定・数値は例として表示しています。実際と同じ設定・数値を示すわけではありません。

- 2** さそいボタンを押すと、記憶したさそいパターンをくり返し行います。さそい動作中は水深画面に【さそい】が表示されます。

※さそい機能のON時は、チョイ巻機能は自動的にOFFになります。

さそい動作の途中停止、再スタートもさそいボタンを押します。

※船べり停止以降は、さそい動作は無効です。

注意：カウンター内の数値は例として表示しています。実際に巻かれる場合と同じ数値を示すわけではありません。

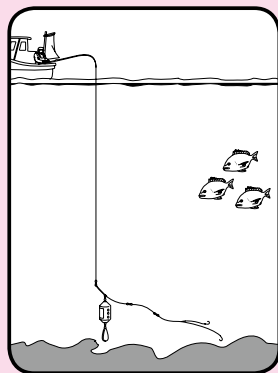

さそいボタンON
さそい開始！

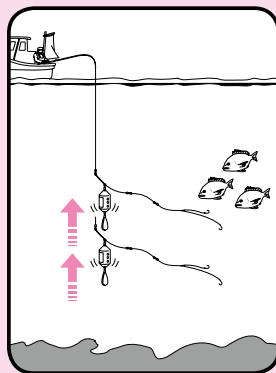

さそい動作再現中

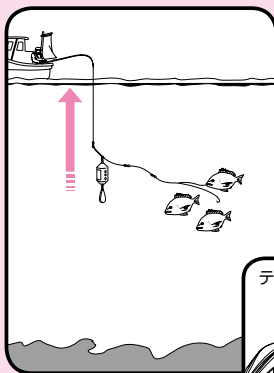

アタリ！巻き上げ

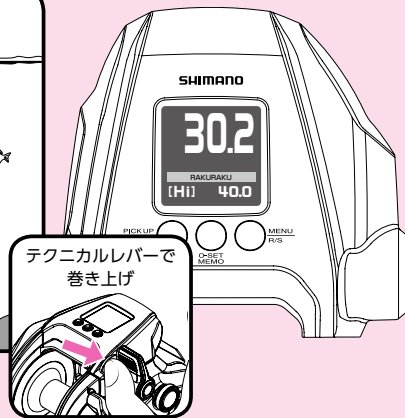

3 アタリがあればテクニカルレバーで巻き上げます。

魚を取り込み、もう一度仕掛けをおろして
さそい動作を行きましょう。

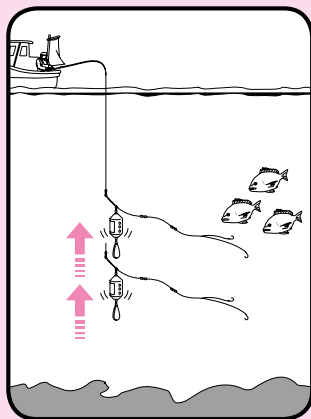
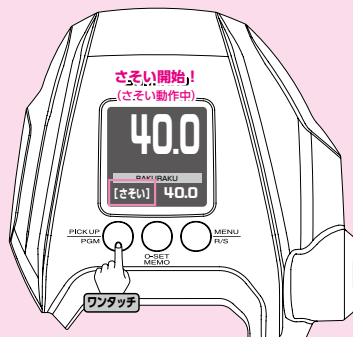

さそいボタンON
再びさそい開始!

4 仕掛け回収で船べり自動停止後、同じさそい動作を続ける場合、シカケをもう一度棚までおろします。

変更する場合はメニュー画面からさそいを設定しなおしてください。

シカケをおろした後、さそいボタンを押すと、再度記憶した動作をくり返し行います。



電動巻き上げ時、シカケが船べりに回収されるまでにかかる時間を表示します。
仕掛回収時間のON/OFFは下記の操作で可能です。

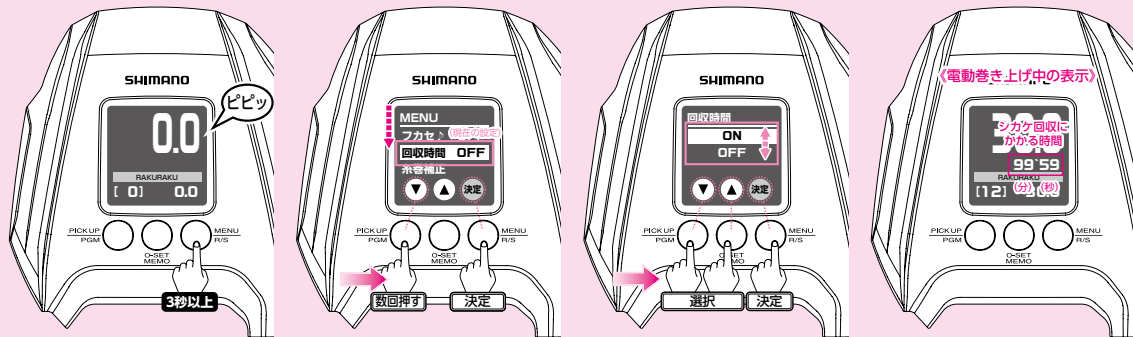

1 出荷時は仕掛回収時間OFFで起動します。図の水深表示はOFFになっている場合の例です。水深画面でMENU(メニュー) ボタンを3秒以上押すとメニュー画面が表示されます。

注意：液晶画面内の設定・数値は例として表示しています。実際と同じ設定・数値を示すわけではありません。

2 ▼ ボタンを数回押して「回収時間」を選択します。

機能名の右は現在の設定を表します。

(図の設定は例です。)

決定ボタンを押すと「回収時間」のメニューが表示されます。

▼▲ ボタンで「ON」または「OFF」を選択し、決定ボタンを押せば設定完了です。(メニュー画面の操作について、詳しくはP22～25をご参照ください。)

仕掛回収時間ONを決定した場合、水深画面に戻ると表示が図のように変化し、電動巻き上げの際にシカケ回収にかかる時間を表示します。

最大で99'59(99分59秒)まで表示します。



シカケの巻き込みを防止し、アタリをお知らせします。

フカセモード時は以下の2つの機能が有効になります。

1 仕掛巻込防止機能

フカセ釣りの様な軽負荷の釣りにおいては、シカケだけの回収、魚が掛かったの回収で負荷が大きく変わります。

電動リールの糸巻き学習は一定の負荷で回転数を記憶させているため、負荷の変動が大きいと誤差も大きくなり、ナイロン、フロロと伸びの大きい道糸を使用されますと、さらに誤差が大きくなります。時には竿の穂先にシカケを巻き込んで、穂先の破損をまねく場合もあります。

フカセモードがONの場合、穂先の巻き込みを防止するプログラムが働き、安全、快適に釣りを楽しむことができます。本プログラムは、船べり停止位置6mに固定しています。ただし、負荷が軽いと検知した時は出た糸の量の10% (例えば100m出た場合は船べり停止10m、ただし、船べり停止位置6mより手前になることはありません。)の位置で船べり停止します。

※どちらもカウンター表示での数字となるため、実際のメートル数とは異なってきます。10速以上でこの機能はONとなりますので軽負荷で10速未満で巻きますと、穂先に巻き込む場合もあります。

2 アタリ検知アラーム

クラッチ OFF で糸を出している状態で、設定した速度よりも早いスピードで糸が引き出された時にアタリアラーム「ピッピッピッ… (3秒間)」が鳴り、アタリを知らせてくれます。また、その設定値はお客様で変える事も可能です。初期設定は“OFF”となっています。

※モーターがOFFの状態ではカウンター表示20m以上の時に有効です。

※設定速度の変更は、メニュー画面からフカセモードONを決定すると表示される設定画面で行えます。(次ページ参照)

フカセモードの ON/OFF、アタリ検知アラームのスピードの設定について…

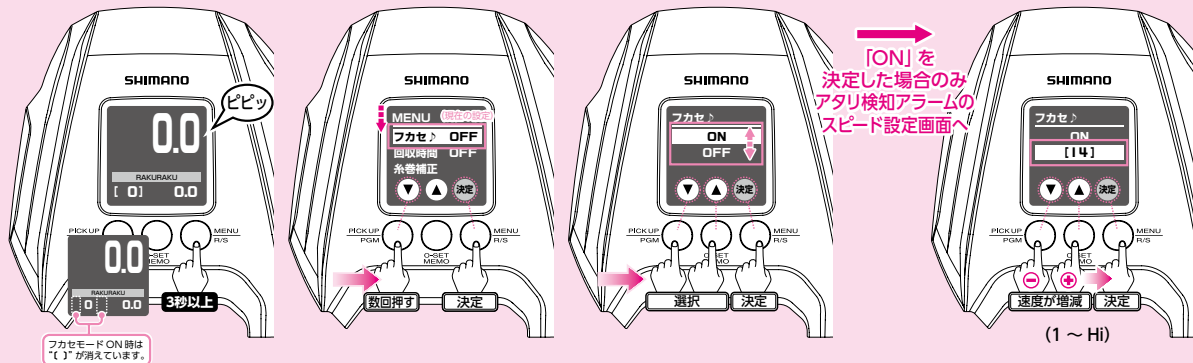

- 1** 糸巻学習「フロロ学習 E2」の終了後は、フカセモードが自動的にONになります。

※フカセモード ON 時は水深画面の "[]" が消えています。

水深画面でMENU(メニュー)ボタンを3秒以上押すとメニュー画面が表示されます。

注意：液晶画面内の設定・数値は例として表示しています。実際と同じ設定・数値を示すわけではありません。

- 2** ▼ ボタンを数回押しして「フカセ」を選択します。

機能名の右は現在の設定を表します。(図の設定は例です)

決定ボタンを押すと「フカセ」のメニューが表示されます。

▼▲ ボタンで「ON」または「OFF」を選択し、決定ボタンを押してください。(メニュー画面の操作について、詳しくはP22～25をご参照ください。)

- 3** 「OFF」を決定した場合はメニュー画面に戻り、設定完了です。

「ON」を決定した場合、アタリ検知アラームのスピード設定画面になります。

アタリ検知アラームのスピードの設定

数値を▼▲ボタンで増減してお好みのスピードに設定し、決定ボタンを押してください。

※ 1 ~ Hi まで設定できます。
初期設定は 14 です。



カウンターの水深と実際のラインマーカのずれを補正することでより正確な棚取りを行えます。

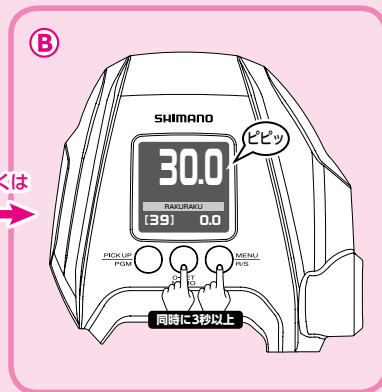
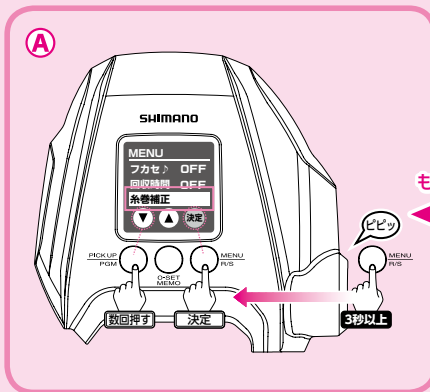
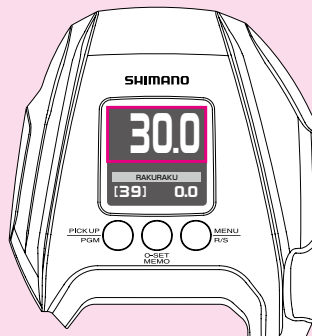

もしくは



- 1** カウント値が10m以上の時に有効です。
 現在の水深表示を切りのいい数値（少数以下を0）に合わせてください。
 少数以下を0にしますとラインマーカで合わせることができます。ラインの色が変わる前後（10m単位）がより分かり易くなります。
 ※ 100m を超える場合、例えば表示が 199 から 200 に変わった所で合わせて頂くと、より正確な補正となります。

- 2** A・Bいずれかの操作で糸巻学習補正に入ってください。
 2通りの操作方法があります。いずれの操作からも同様に補正を行うことができます。

① メニュー画面からの操作

MENU(メニュー) ボタンを3秒以上押すと、メニュー画面が表示されます。
 ▼ボタンを数回押して「糸巻補正」を選択し、決定ボタンを押してください。
 (メニューの操作の詳細はP22～25参照)

② ボタンによる操作

0-SET (0セット) ボタン、MENU (メニュー) ボタンを両方同時に3秒以上押すと糸巻学習補正に入ります。
 「ビッ」のアラームが鳴ります。
 ※この方法で行った場合、補正完了後は水深画面に戻ります。

注意：カウンター内の数値は例として表示しています。実際に巻かれる場合と同じ数値を示すわけではありません。

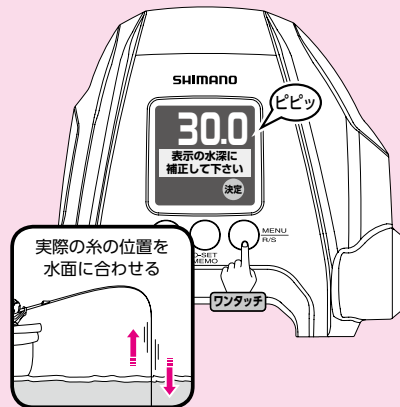

3 ここで、実際の糸の位置（例図の場合ですと30m）を水面に合わせてください。

※この時、糸を出し入れしても表示は変わりません。

※ただし、モーターの作動（補正中の巻き上げ、魚が掛かった場合等）はキャンセルとなります。中断した場合は前回の補正値が使用されます。

決定（MENU（メニュー））ボタンを押して補正を確定してください。

「ビビッ」のアラームが鳴ります。

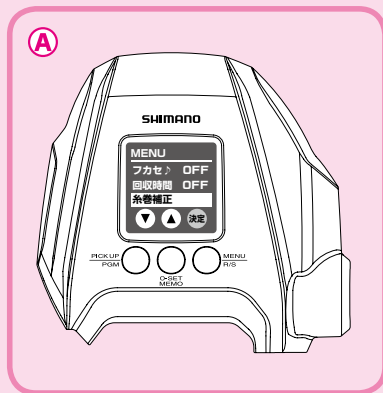

①のメニュー画面からの操作の場合

メニュー画面に戻り、補正が完了します。メニューの「水深画面へ」を決定して水深画面へ戻ると、補正後の水深が表示されます。

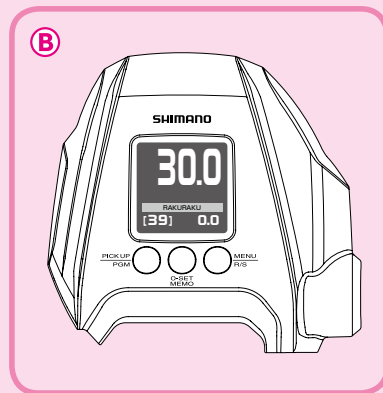

②のボタン操作からの場合

水深画面に戻り、補正が完了します。現在の水深画面に補正後の水深が表示されます。

補正を確定されますと電源をOFFされても、糸巻学習は補正されたまま記憶されます。

1 あ!
カウンターと道糸の
マーカがずれている!!

100m

海

103
RAKURAKU
[17] 0.0

2 その時は
糸巻学習補正
があるよ!

どうするの?

MENU(メニュー)
ボタン3秒以上押しで
メニュー画面へ

3秒以上

MENU
フカセ OFF
回収時間 OFF
糸巻補正

選択 決定

メニューから
「糸巻補正」を
選択して決定します。

※もしくは水深画面の状態から…
0-SET(0セット)ボタン、MENU(メニュー)ボタン
同時3秒以上押しでも糸巻学習補正に入ることができます。

同時3秒以上

3 水深が表示されたけど
糸を出し入れしても
動かないよ!

103m

表示の水深に
補正して下さい
決定

4 そう、その時に
カウンター表示と道糸のマーカが
同じになる様に道糸を出し入れし、

103m

決定(MENU(メニュー))
ボタン押せば **OK!**
次からバッチリ!

ワンタッチ

サーモアジャストドラッグ制御



ドラッグ部の異常な発熱を抑える制御機能です。

サーモアジャストドラッグ制御のON/OFFは下記の操作が可能です。

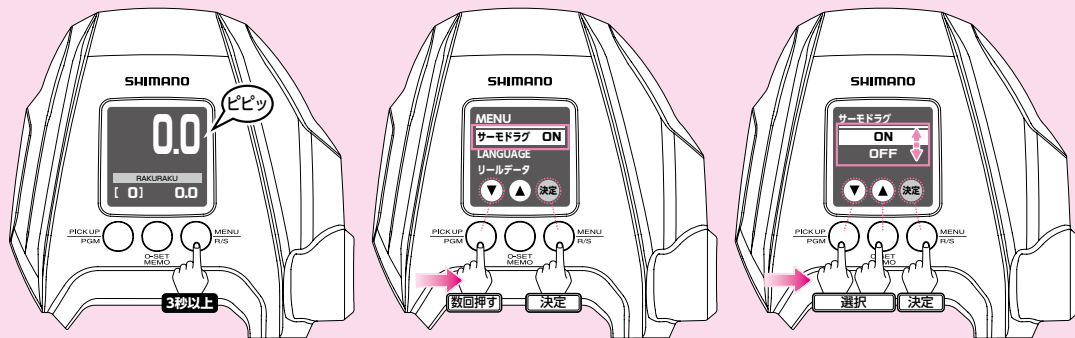

- 1** 水深画面でMENU(メニュー)ボタンを3秒以上押しとメニュー画面が表示されます。
サーモアジャストドラッグ制御の初期設定はONです。

- 2** ▼ボタンを数回押しして「サーモドラッグ」を選択します。
機能名の右は現在の設定を表します。
(図の設定は例です。)
決定ボタンを押すと「サーモドラッグ」のメニューが表示されます。
▼▲ボタンで「ON」または「OFF」を選択し、決定ボタンを押せば設定完了です。
(メニュー画面の操作について、詳しくはP22～25をご参照ください。)

サーモアジャストドラッグ制御の動作説明

電動リールのモーターがON状態でドラッグが滑ると、ギアが空回りしてドラッグ部に異常な熱が発生することがあります。
その発熱を抑えるために、モーターの回転数を自動的に下げます。

探見丸システム接続時の機能一覧

本製品の電動リールを探見丸子機に接続された場合、探見丸子機で下記の機能が使用可能になります。

②⑥⑦を除き、下図□囲みの機能がご使用いただけるようになります。探見丸メニュー画面、各機能の詳しい操作方法などは探見丸取扱説明書をご覧ください。

対応電動リールの機種、使用される探見丸の機種により使用可能になる機能は異なります。画面図は例として表記しています。実際とは異なりますのでご了承ください。

探見丸のリール設定画面



※20探見丸CV-FISHの画面を参考にしています。

①【楽速切替】…

電動リールの楽速モード・速度一定モードの切り替えが探見丸から操作可能です。

③【上底切替】…

電動リール水深表示の [上から] (水面から) ・ [底から] を探見丸から設定できます。

④【さそい】…

電動リールにさそい動作を再現させることができます。さそいパターンを選択、または [学習] でオリジナルのさそいパターンを入力できます。

※電動リール側からのさそい [ON/OFF] はできません。探見丸側からのみとなります。

【08探見丸CVご使用の際のご注意】

製品の仕様上、08探見丸CV接続時にさそい学習操作を行うと操作が正常に終了せずに08探見丸CVの電源がOFFになる場合があります。ご了承ください。電源がOFFになった場合は、お手数ですが08探見丸CVの電源ボタンを押し再度起動させてください。

⑤【さそい幅】…

さそい動作を行う幅の指定ができます。

※イラストはイメージです。

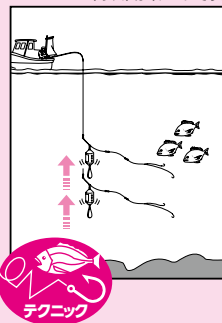

⑧[仕掛軌跡]…

シカケの軌跡を表示します。どの時点でアタリがあったかなど簡単に把握でき、さそいの目安やコマセタイミング、次回投入時の参考になどに便利です。

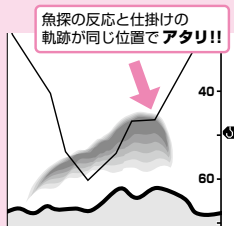

⑨[位置補正]…

シカケの水深と魚探画面上の位置を簡易的に同調することができます。従来のカウンター付リールが表示する水深は、あくまで巻かれていた糸の放出量であり潮の流れなどで表示水深とシカケの位置にはズレが生じていました。(右図)探見丸システムではワンタッチでズレを補正。以後、魚探画面上のシカケマークが実際の位置を表示してくれます。

※電動リールからは位置補正できません。探見丸子機からのみ操作できます。

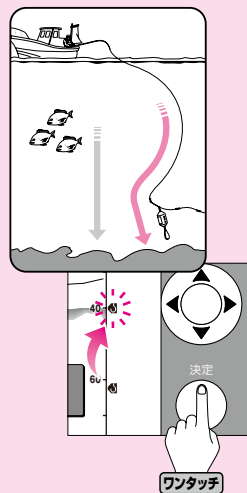

⑩[仕掛回収]…

[ON]にすると電動で巻き上げ回収時、仕掛が船縁まで回収される残り時間を魚探画面に表示します。

⑪[水深並列表示]…

リールの水深と海底の水深を並列に表示します。未然の根掛かり防止に大きく貢献します。

⑫[ファイト時間表示]…

電動で巻き始めた時から、船縁停止までにかかった時間を表示します。

⑬[リールデータ]…

電動リールのデータ(巻上距離・使用時間)の確認ができます。

お取り扱い上の注意

本製品は精密部品で構成されていますので、下記注意事項を守ってお取り扱いください。また、釣行後の手入れを十分行ない、未永くご使用ください。

1 リールのお手入れ方法



※お手入れの際には必ずケーブルを抜きコネクターキャップを閉めて、リールを完全に冷ましてから行ってください。

まずドラグをしっかりと締め込んでください。水道水をリールにかけながら、リール外側の汚れをスポンジで落とします。

※水中に浸けて洗わないでください。

スプールと本体の間に水道水をかけながらクラッチを切って道糸を2~3m出します(図参照)これによりスプール軸受け部に付着した塩分を洗い流せます。

ドラグを目一杯ゆるめ、影干してよく乾燥させてください。

※ケーブルのワニ口部分には海水中の不純物が付着している場合がありますので、必ず水道水で洗い流すか軽くブラッシングしてください。

※ベアリングの塩噛みについて

S A-RB(シールド耐塩水ベアリング)はベアリング本体、シールドともに錆びにくい物になっています。しかしシールドはベアリング内部に塩水が浸入して発生する「塩噛み」を完全に防ぐものではありません。ベアリング内部に塩水が浸入して乾燥すると、塩噛みを起こす場合があります。錆びている訳ではありませんが、音なり、ゴロ

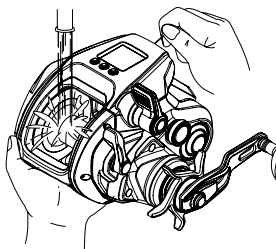

付き等の症状が出る場合があります。解消するためには、程度にもよりますが、S A-RBを取り出して水道水で洗い流して塩抜きするか、または、S A-RBごと交換する必要があります。メンテナンスをお受けいただくことをお勧めします。

※保管の際は必ずリールからケーブルを外して保管してください。

2 リールのお手入れ方法 (スプール回転性能に低下が見受けられた場合)

●通常のお手入れ方法にて、スプール回転がスムーズでないと感じられた場合(リールのハンドル側ベアリングの塩カミによる場合)

※ケーブルを必ず抜いた状態で行ってください。

1. リールのハンドル側のスプールと本体の間までリールを浸水させて(右図参照・リール全体を浸水させないでください。)スプールを回転させますと、ベアリングに噛み込んでいる塩が抜けて回転性能がUPします。

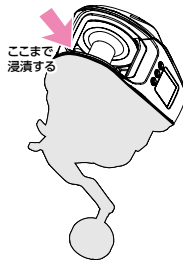

2. リールを水から引き上げてリールのコネクター側を下にして、水を排水してください。

(リール内部に溜まった水を完全に排水させます。)

上記を行っても改善が見られない場合はオーバーホールに出してください。

3 ご使用上の注意

- 電動リールの構造上、モーターがONで、糸が巻き込めない状態（糸が掛かりドラッグがすべてしている状態）になることがあります。これは車に例えるならサイドブレーキを掛けたまま走ることと同じです。電動リールもこの状態を長く続けると、ドラッグ部分のオイル焼け→ドラッグ焼け→本体の破損へとつながります。くれぐれもご注意の上ご使用ください。
- 根掛かりした時には、竿やリールで無理にあおらないで、できるだけ釣場に糸の残らないように引き寄せて切ってください。
- リールはていねいに扱ってください。移動時、特に放り投げやバッグ内で他の道具との接触による破損には十分ご注意ください。
- リールは落としたり衝撃を与えないよう、丁寧に扱ってください。
- 船の竿立てに収められる時は、リール後部及びケーブルに衝撃を与えないよう、また、ケーブルを折り曲げないようにご注意ください。特にケーブルをリールと船ペリの間にはさまないようご注意ください。
- 偏光ガラスの種類によってカウンターの液晶画面が見にくくなる場合があります。
- 高負荷巻き上げ後に仕掛け投入して巻き上げる時は注意してください。仕掛けを確実に巻き込む可能性があります。
- 樹脂脚を採用しているリールにおきましては、金属製リールシートでご使用されますと傷が入り、最終的に破損に至る場合がございます。パイプシート内部にリール脚保護用樹脂が装着されているかどうかご確認の上、ご使用ください。

- スーパーフリースプールを採用しているリールにおきましては、モーターがONになっている状態でクラッチをONにしますと、クラッチの故障の原因になります。必ずモーターがOFFになっていることをご確認の上、クラッチをONにしてください。
- スーパーフリースプールを採用しているリールにおきましては、クラッチをOFFにして糸を出す時は、レベルウィンドは連動しません。ドラッグが滑っている時は、レベルウィンドがスプールと同期しない場合があります。
- 静電気により一時的に液晶の表示しない部分ににじみ現象が発生することがありますが、機能に影響はありません。
- 本製品は、一部の08探見丸CVと通信できない場合があります。シリアルナンバー「200804～201010」が対象になります。お手元の08探見丸CVの裏側のシールに記載しております。ご確認の上、ご使用ください。



- メモリーバックアップ（カウンター情報の保存）機能について、1度電源を10分以上つなぐとメモリーバックアップ機能が働きます（目安時間30分※）。使用中、電源との接続が切れた場合、表示は消えますが、電源との再接続時には表示が消える直前の水深表示に戻ります。※常温（20～25℃）においての目安時間。記録保持時間は低温になると短くなる場合があります。

● ロッドクランプの取り付け

リールをロッドにセットし、ロッドをはさみこむようにロッドの下からロッドクランプをあてて、脚取付ケナットで固定します。

脚取付ケナットと8mm六角ナットの固定方法

ボルトを、下図のようにリールの下のボルト穴にさしこみ、90度回転させてリールから落ちないようにします。

次にナットでこのボルトを止めます。

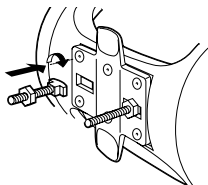

※1：脚取付ケナット座金

竿の径が小さいと脚取付ケナット内部から脚取付ケボルトが飛び出し、付属のリールレンチで締め込めなくなります。その場合、脚取付ケナット座金を入れてください。

※2：脚取付ケボルトを8mm六角ナットで締め付け時、設計上ガタが出るようになってます。

取り付け時に必要なガタの為、不具合ではありません。竿に取り付けた時にしっかりと固定されますので、安心してご利用ください。

ご注意

- ロッドクランプ取り付けの際は竿のリールシートに強度が十分あることをご確認の上、取り付けてください。
- 8mm六角ナットを締め付けの際には、市販品の8mmの六角ナットレンチをご使用ください。

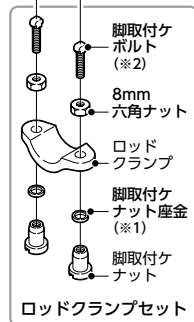
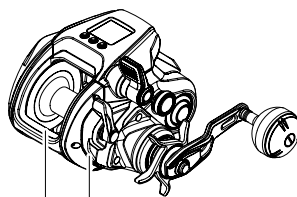

●熱保護カバー

本製品に付属している熱保護カバーは、ケーブルのワニ口クリップやバッテリーなどの放電端子が高温になった際に、直接触れるのを避けるためのものになります。

本製品は、高出力な巻き上げを持続するために、通電時ケーブルのワニ口クリップやバッテリーなどの放電端子が高温になる場合がありますので、安全のため、使用時にワニ口クリップを熱保護カバー（付属）で覆ってご使用ください。

熱保護カバーの取り付け方法

【ワニ口クリップを各端子に1つ接続した場合】

1. バッテリーにワニ口クリップを接続します(図①)
2. それぞれのワニ口クリップを熱保護カバーで覆い、熱保護カバーの切り口Aと切り口Bの切込みを合わせ(図②)のように固定してください。

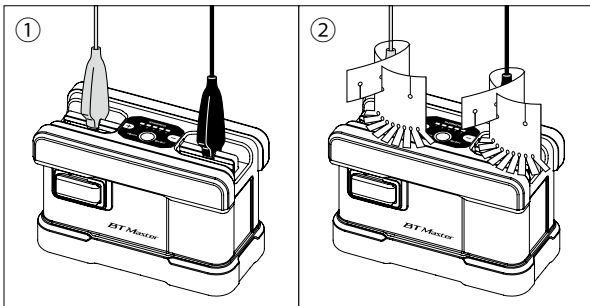

【ワニ口クリップを各端子に2つ接続した場合】

1. バッテリーにワニ口クリップを接続します(図③)
2. それぞれのワニ口クリップを熱保護カバーで覆い、熱保護カバーの切り口Aと切り口Bの切込みを合わせ(図④)のように固定してください。

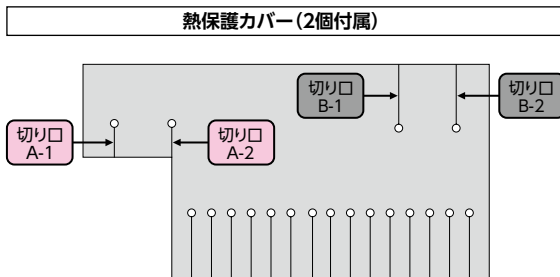
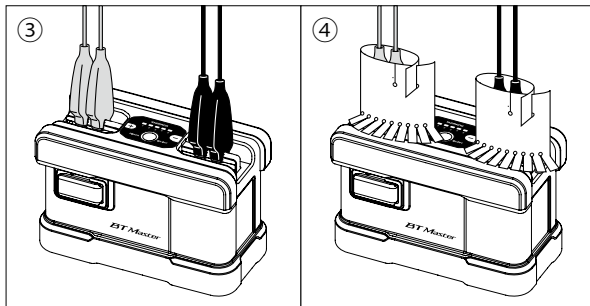

4 お手入れの方法

● 定期メンテナンス - 弊社サービスへご依頼ください。

リールの状態は、使用頻度のみならず、使用環境、使用方法、対象魚等によって大きく変わります。回転時の異音、違和感を感じられたら、お買い上げの販売店を通じて弊社サービスへお預けください。

● 定期メンテナンスとして、半年に1度はお預けいただくことをおすすめいたします。

● 保管の際は必ずリールからケーブルを外して保管してください。

● リールを使用にならない時はコネクターキャップをしてください。

● リールは絶対に分解しないでください。内部にはモーター、プレーカーなどの電気部品が入っていますので故障の原因となります。

● ドラグ部分には絶対オイルを付けしないでください。オイルが入るとドラグ力が低下することがあります。

● 高温、高湿の状態でも長時間放置されますと、変形や強度劣化の恐れがあります。長期保存される場合は、前記の手入れを実施後、風通しの良い場所で保存してください。

● リール本体、特にカウンターユニット部は、水没させないでください。

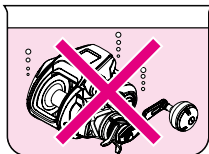

● ハンドルノブの取り外し方

1. ノブを手で押さえながら、コインでハンドルノブキャップをゆるめて取り外します。
2. ドライバーでノブ内部のボルトをゆるめて外します。

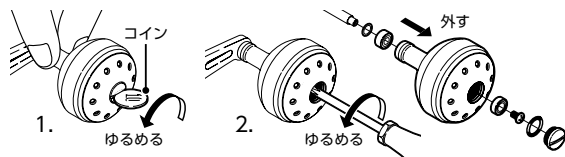

● ハンドル着脱時のご注意

ハンドル交換の際は、ナットサイズ 11mm、外形 16.5mm 以下の六角ソケットレンチをご使用ください。

ハンドルを取りはずす場合は次の手順で行ってください。

1. リテーナ固定ボルトを外す。
2. リテーナを外す。
3. ハンドル固定ナットを外す。

* ハンドルを取り付ける際は逆の手順で組み立ててください。

リテーナ取付の際はリテーナが収まるように、ハンドル固定ナットの締め位置を調整してください。

● ハンドル固定ナットのネジ方向

右回転…しまる
左回転…ゆるむ

リテーナ固定ボルト(1)

リテーナ(2)

ハンドル固定ナット(3)

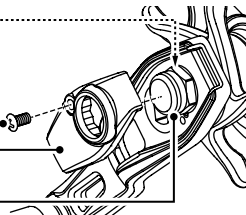

- お手持ちのリールを末永くご愛用いただけるよう、シマノリール専用グリス（下記）を使用してください。

〔図 1〕、〔図 2〕の箇所に付けていただくようお願いします。

シマノ純正リールグリススプレー (SP-023A)

〔図 1〕 ケーブルの端子の 2 つの穴

リール本体側のケーブルの端子にも塗布していただくと、より効果的です。

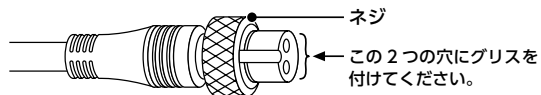

〔図 2〕 ウォームシャフトとウォームシャフト両側

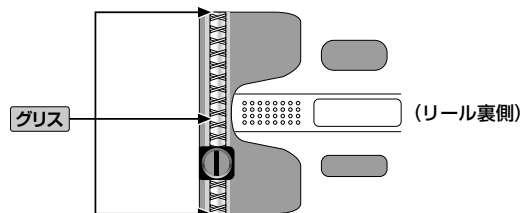

5 セーフティ機能

●自動復帰ブレーカー

電動リールに過負荷がかかった場合、リールを保護するため最大 2 秒間モーターを停止し自動復帰しますが、異常ではありません。その状態を続けますと最終的には自動復帰ブレーカーが作動します。作動中は「ブレーカー」の文字が点滅します。(魚探表示 ON の場合は、「~~BRK~~」マークが点滅します。)

作動した際は、モーター保護のためモーターを動作させずに 5 分以上休ませてください。(この際、ハンドルで糸を巻いたり、クラッチを切って糸を出したりしても糸巻学習は保持され、カウンターは正常に働きます。)「ピピッ」のアラームが鳴り「ブレーカー」の表示が消えればブレーカーは復帰です。

ご注意：

- ブレーカーが作動している間は、電源を OFF にした場合でも復帰されません。
- ブレーカーが作動する種類により、ブレーカー解除までに 30 秒～3 分程度の時間がかかります。



【魚探表示 : ON】

●バッテリー検出表示

バッテリー電圧が10.5V以下になった場合、またはケーブル・コネクターの接続不良がおこると、バッテリーマークが点滅します。バッテリーマークが点滅しましたら、ケーブル・コネクターの接続不良がないかをお確かめください。接続不良ではない場合、バッテリー残量が少ないことが考えられます。



【魚探表示:ON】

●電動リールに異常が起こった場合

下記のエラーメッセージが出ましたら「製品のお問い合わせ・アフターサービスのご案内」の項目を参照していただき、修理に出してください。



ERROR1：モーターの異常
ERROR2：テクニカルレバーの断線



【魚探表示:ON】

●電圧が高すぎる場合

DC28V以上の電圧がかかった場合に表示されます。ご使用の電源が12V～14.8V仕様かどうかをお確かめください。



【魚探表示:ON】

●糸巻学習操作が不正確な場合

糸巻学習操作が不正確な場合の表示です。お手数ですが、再度学習をおこなってください。

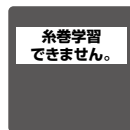

実用巻上持久力

38.0kg

長時間耐久維持
できる巻き上げ力

実用巻上持久力とは負荷を
どんどん増やしていった際に、
最終的に電動リールのブレー
カーが作動したときの負荷を
表示したものです。

最大巻上速度

170m/分

無負荷時の巻き上げ速度の
値です。

最大ドラグ力

43.0kg

シマノの船リールで表示して
いる最大ドラグ力は、人間が
片手で締め込める力を $35\text{kg}\cdot\text{cm}$ と
し、そのときのドラグ力を
最大ドラグ力と表現してい
ます。

実用巻上速度

<u>1kg (負荷)</u>	<u>10kg (負荷)</u>	<u>15kg (負荷)</u>
155m/分	120m/分	88m/分

水深100mからの回収速度

実用巻上速度とは、たとえば12000番のリールならPE8号糸を1200m巻い
た上で100m引き出し、指定の負荷を掛けてMAXで巻き上げます。
その時にかかった時間を速度に変換した値です。

測定条件:◎電源は13V◎常温15~20℃(リチウム等高電圧の電源を使用されますと、
さらにハイスピードになります。)*データは使用環境条件等で若干変動する場合があります。

品番	ギア比	自重 (g)	糸巻量(号-m) PE	糸巻量(号-m) ナイロン	最大巻上長 (cm)/ハンドル 1回転	ハンドル長 (mm)	ベアリング数 (ボール/ローラー)
12000	2.4	2300	6-1660 8-1200 10-900 12-760 8-600(*)	12-860 14-760 16-700	53	80/92	20/0

*スプールのライン部まで下巻きをした場合の糸巻量です。

●電源 (直流)

DC12V (リチウムイオンバッテリー可)

●ご注意

PE5号以下を使用される場合は糸を巻きすぎたり、バックラッシュ等をしやすく糸が細いため、スプールとフレームのすき間に入り込んでしまう場合がありますので注意してください。

故障かな?と思われたときは

こんなとき	操作	参照
液晶が真っ黒、及び全文字が現れる。	高温度の雰囲気（車のトランクの中等）にさらされた時に生じる場合がありますが、温度が下がるにしたがって正常にもどります。	
液晶が表示しない。	バッテリーとケーブルの（+）（-）とが正しく接続されているかをお確かめください。 バッテリー容量が不足していないか、ご確認ください。 ケーブルのワニ口部分に不純物が付着していないかご確認ください。	P.27
液晶が表示しない。（極寒で使用的場合）	液晶の特性上-15℃以下で放置されますと、電源をつないでもしばらくの間表示しません。 （電源がONの状態になり、カウンター内部の基板が温まれば表示されます。） 極寒で使用される場合、船がポイントに着くまでは電動リールをキャビンに入れてもらうかカバーを付け、保護することをおすすめします。	
糸巻学習がセットされない。	お手数ですが再度学習の上、ご確認ください。	P.30～51
ラインを送り出してもカウントしない。	お手数ですが再度学習の上、ご確認ください。	P.30～51
誤差が大きい。	お手数ですが再度学習の上、ご確認ください。	P.30～51
カウンター表示と、糸の水深色分けとが一致しない。	糸の種類により、程度の差はありますが、使用中に糸が伸びることによりカウンターの表示との間にズレを生じる場合があります。	
船べり停止位置が違う。	巻き上げのテンションや糸の伸びの影響と思われる。水面での0セットを行なってください。 また、入力可能な船べりセットは、1m～6m未満の範囲です。 1m未満のセットは安全のため1mに設定しています。	P.53～54
液晶表示はするがモーターが作動しない。	バッテリーの容量が十分かどうかご確認ください。 ※モーターが低速では作動するが、高速では作動しない場合もバッテリーの容量不足が考えられます。バッテリーを充電のうえ、ご確認ください。なお、充電しても正常に作動しない時は、バッテリー寿命が考えられますので、新しいバッテリーと交換し、再度ご確認ください。 リールが低温（0℃以下）になりますと、モーターが作動しなくなる場合があります。 極寒で使用される場合、船がポイントに着くまでは電動リールをキャビンに入れてもらうか、電源ONしておいてください。 また、カウンター1m以内では安全のためモーターは作動しません。	P.27

こんなとき	操作	参照
巻き上げ中にモーターが停止する。	電源コネクターのネジがしっかりと締め付けられているかご確認ください。船電源の端子や、リールやケーブルのコネクタ部分や、ケーブルのワニ口のサビや塩の結晶の付着による通電不具合が生じることがあります。サビや塩の結晶を落としてからもう一度ご確認ください。また、バッテリー容量が不足していないか、ご確認ください。	P.27
電動リールから、巻いていないのに変な音がする。	不安定な電源から電動リールを守る為に、デジタルカウンター内部にコンデンサーを入れております。ご使用されています電源が不安定な状況下（ノイズ等や電圧降下）では、このコンデンサーが振動し音が聞こえる場合がありますが、リール機能には一切支障はございませんので安心してご使用ください。	
カウンターに「糸巻き学習できません。」の文字が表示される。	セーフティ機能に基づくエラーメッセージです。「セーフティ機能」のページをご確認ください。	P.89
電源投入時に英数字が2秒間表示される。	識別のための表示で、故障ではございません。表示内容は機種ごとに異なります。	

釣りを楽しく行っていただくために、釣行前には必ず電源を入れて本製品が正常に作動することをご確認くださいませお願いいたします。

(1.1m以上糸が出た状態にならないとモーターは作動しません。)

以上の確認を行っても直らない場合は、お手数ですがお買い上げになった販売店にお預けください。その際に故障内容をできるだけ詳しくお伝えください。

製品のお問い合わせ・アフターサービスのご案内

リールのメカニズムの説明には書面で表しにくいことがあります。
手紙でのお問い合わせにつきましては、必ずお客様の電話番号をお書き添えくださるようお願いいたします。

- 修理に出されるときには保証書と製品、ケーブルをお持ちになり、お買い上げの販売店へ現品をお預け願います。
その際には必ず、修理箇所、不具合内容を具体的に（例／ストッパーが動かない）お知らせください。
また、お近くにシマノ商品取扱店がない場合は、最寄りの営業所へお問い合わせください。
修理品は部品代のほか工賃をいただきますのでご了承ください。商品の故障等によって生じる他のタックルの破損、紛失、釣行費等は保証できません。

- ご自分で修理をされる場合の部品や替えスプールのお取り寄せは分解図をご覧ください、製品名・商品コードもしくは製品コード・部品番号・部品名をご指定の上、お買い上げの販売店にご注文ください。
（内部の部品に関しましては、複雑ですのでリール本体ごと修理に出されることをお勧めします。）

例／製品名 ：BEASTMASTER MD1 2000
商品コード：044396
製品コード：5RG741A20
部品番号 ：12
部品名 ：ハンドル組

- 弊社ではリール、釣竿の補修用性能部品の保有期間を、製造中止後6年間としています。性能部品とは、その製品の機能を維持するために必要な部品です。修理対応期間を過ぎた場合は修理をお断りすることがございます。性能部品以外は製造中止後6年以内でも供給できない可能性がございます。

- 商品コード / 製品コードの位置
パッケージ底面部もしくは側面部に製品コード及び商品コードを表示しています。又、製品には商品コードを表示しています。

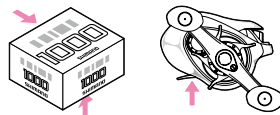

株式会社シマノ全国サービスネット

株式会社シマノ 埼玉営業所

〒362-0043 埼玉県上尾市西宮下3-194-1

株式会社シマノ 東京営業所

〒143-0013 東京都大田区大森南1-17-17

株式会社シマノ 名古屋営業所

〒454-0012 愛知県名古屋市中川区尾頭橋2-6-21

株式会社シマノ 大阪営業所

〒590-8577 大阪府堺市堺区老松町3丁77番地

株式会社シマノ 中四国営業所

〒700-0941 岡山県岡山市南区青江6-6-18

株式会社シマノ 九州営業所

〒841-0048 佐賀県鳥栖市藤木町4-6

株式会社シマノ 釣具事業部 本社：〒590-8577 大阪府堺市堺区老松町3丁77番地

●探見丸システム、商品の性能・スペック、カタログ、イベントやアフターサービスなどに関するお問い合わせ

フリーダイヤル  0120-861130 (ハローイイサオ) をご利用ください。

受付時間：AM9:00～12:00・PM1:00～5:00 (土・日・祝日除く)

■シマノホームページ アドレスは www.shimano.com です。

新製品情報・釣り情報など、フィッシングライフに役立つ、シマノならではのオリジナル情報を発信しています。

また、カタログのお申し込みも受け付けています。



此标记表示环保使用期限，其遵循以下标准：

SJ/T 11364-2014 电子电气产品有害物质限制使用标识要求

SJ/Z 11388-2009 电子信息产品环保使用期限通则

部件名称 (Parts name)	有害物质 (Hazardous substances)					
	铅 Pb	汞 Hg	镉 Cd	六价铬 Cr VI	多溴联苯 PBB	多溴二苯醚 PBDE
印刷电路板 (PCBA)	×	○	×	○	○	○
电线 (cable)	×	○	○	○	○	○
外壳 (case)	×	○	○	○	○	○
金属部件 (metal parts)	×	○	○	○	○	○

本表格依据 SJ/T 11364-2014 的规定编制。

○：表示该有害物质在该部件所有均质材料中的含量均在 GB/T 26572 规定的限量要求以下。

×：表明该有害物质至少在部件的某一均质材料中的含量超出 GB/T 26572 规定的限量要求。

然而，具有 x 的所有部件都符合 EU RoHS 指令 2011/65/EU 的要求。

All parts are compliant with European RoHS (2011/65/EU) requirements.

Toutes les pièces sont conformes aux exigences de la Directive européenne RoHS (2011/65/UE)

SHIMANO

ご注意

糸巻学習中、モーターの巻上げスピードが徐々に遅くなる場合があります。

これはリールの温度上昇を抑えるための機能で、異常ではありません。

モーター&クラッチ連動機能

本製品にはモーター&クラッチ連動機能が搭載されています。
安全のため以下の注意事項を守ってご使用ください。

モーター&クラッチ連動機能とは電動巻上げ(モーター回転)中にクラッチをOFFにすると、クラッチに連動してモーター回転が一旦止まり、再度クラッチをONにすると電動巻上げ(モーター回転)を自動で再開する機能です。

【モーター&クラッチ連動機能の操作方法】

クラッチON時(モーター回転時)

テクニカルレバーまたは、タッチドライブを動かすと、巻上速度(1~Hi)を設定できます。

設定した巻上速度(モーター回転)で電動巻上げを行います。

クラッチOFFにすると、電動巻上げが停止します。(モーター停止)

クラッチON(モーター回転)/OFF(モーター停止)の操作が繰返し行えます。

※船べり停止まで巻き上げると、繰返しの操作がリセットされます。

※モーター停止中にクラッチOFFにした時、テクニカルレバーまたは、タッチドライブで巻上速度(1~Hi)を設定し、クラッチONにしても電動巻上げを開始しません。

警告

モーター&クラッチ連動機能作動中、ハンドルリターンなど意図せず、クラッチをONにした際に、スプールに指を巻き込んだり、指に糸が絡む恐れがあります。直ちにテクニカルレバー、またはタッチドライブを操作してモーターを停止してください。

注意

竿先に糸が絡んだ状態や、バックラッシュした状態でクラッチをONにしないでください。破損の原因になります。